

KURABO

Integrated Catalogue for Building Materials and
Functional Diversified Materials of Specialities

ハウジング編／外装廻り 6

外装化粧材 アイテム表 8

窯業系建材 10

クランセリート	■ クランセリート	12
	製品使用例	12
	クランセリート hikari	14
	クランセリート mini	20
	モール (付梁・付柱)	21
	モール (窓額縁・見切)	22
	モール (トリムス)	26
	モール (ティンバー)	27
	モール (窓トリム・ウィンドウヘッド)	28
	玄関枠 (ピラスター)	29
	アーチモール	30
	幕板	31
	幕板／デンタルモール	32
	玄関柱カバー	34
	破風・鼻隠し (軽量タイプ)	36
	破風・鼻隠し	38
別売部品	40	
APフェイス®タイプA	41	
APフェイス®タイプZ	42	
APファインフロー® (笠木用通気部材) / オーバーハング	44	
APファインフロー® (ケラバ用・軒用通気部材)	45	

樹脂系建材 46

■ デザイン機能門柱 Varietta ヴァリエッタ	48
■ 宅配ボックス付き門柱 Varietta-T ヴァリエッタ-T	52
■ クラティスエコ 外構エクステリア	55

ハウジング編／断熱材 56

■ 断熱材	
クランボード	58
システム発泡原液 クララフォーム-R	60
■ 戸建住宅 断熱・気密工法シリーズ	
高性能硬質ウレタンフォーム断熱材 クランゼロ®シリーズ	62

マテリアル編 64

■ 再生木粉樹脂・アルミ複合材	
クラティスエコ	66
■ 多層加飾押出材	
コンセルティ	74
■ 合成木材	
クランウッドCKタイプ	76
クランウッド防舷材	78
■ 補強用繊維資材	
クレネット®クラマス®クラパワーシート®モイスマット®	80

技術編 技1

■ 窯業系押出建材	
技術紹介・技術データ	技3
■ 樹脂系押出成形材	
技術紹介・技術データ	技7
多層加飾押出素材	技9
■ 硬質ウレタン断熱材	
技術紹介・技術データ	技10

施工資料 施1

商品索引 索1

見えてくる。

繊維はもちろん、その他多くの分野で研究を重ね、実績を積み重ねてきたクラボウ。私たちは、企業の発展を社会の発展へとつなげるために、これまでに培われた技術を様々なフィールドで活かそうとしています。快適な住空間の創造という分野も、そのひとつ。美しく快適な生活環境づくりのために、新しい視点と先端技術によって貢献したいと願っています。生活文化の向上に役立つグローバル企業、そして生活の新しい価値を創造できる企業、それが私たちが目指す理想の姿。新時代にふさわしい製品を、クラボウはこれからも作り続けます。

The Global Thinking

柔軟な発想、確かな品質で新しい市場を創ります。



住宅の機能やデザイン面に大きく影響する住宅用の各種資材。クオリティの高い製品をお届けすることで、より快適で美しい住宅創りをご提案しています。

History

1888年	クラボウ創業。	2000年	環境配慮型外装化粧材の「ティンバーシステム」を販売開始。
1962年	寝屋川工場の操業を開始。	2001年	寝屋川工場がISO9001認証取得。
1970年	寝屋川工場に合成木材押出成形技術を導入し、「克蘭ウッド」の販売開始。		真空断熱材「克蘭パック」がオゾン層保護大賞優秀賞を受賞。
1973年	硬質ウレタン・サンドイッチパネルの販売開始。	2004年	寝屋川工場がISO14001認証取得。
1975年	「克蘭ウッドベンチ」の販売を開始し、球場や競技場に納入。	2005年	群馬工場がISO14001認証取得。
1980年	PVC合成木材の生産を始め、住宅外装化粧材としてハウスメーカーに販売開始。		環境配慮型真空断熱材「ユニサルベット」を開発、販売開始。
	ビル・マンションの内装材として石膏付きウレタンの「克蘭パネル」を販売開始。	2007年	寝屋川工場内に総合ビル(寝屋川テクノセンター)が竣工。
1985年	合成木材のアクリル2層押出成形品の技術が確立。耐久性を飛躍的に向上させる。		樹脂・アルミ複合素材「克蘭バリエ・クラティス」を販売開始。
1987年	無機押出成形技術を導入し、窯業系外装化粧材「克蘭セリート」を販売開始。	2008年	窯業系外装化粧材「トリムス」を販売開始。
1988年	クラボウ創業100周年。本社ビル竣工。	2009年	軽量の窯業系外装化粧材「化粧まわし 軽量破風」を販売開始。
1989年	無機建材工場として群馬工場稼働開始。		硬質ウレタンボードの新ラインを導入。
1990年	一般戸建て住宅向けの外装化粧材「超木」を販売開始。	2010年	換気機能付き鼻隠し「APフェイスアタイプZ」を発売。
	国内初のノンフロン硬質ウレタン、スプレー原液の開発に成功。	2012年	「化粧まわし」「ティンバーシステム」「トリムス」の各ブランドを無機建材操業開始時のブランドである「克蘭セリート」に統合。
1992年	合成木材のガラスクロスインサート押出成形技術を確立し、特許を取得。	2013年	ハイブリッド軒裏換気材「APフェイスアタイプA」を発売。
1995年	国内初の真空断熱材(VIP)の販売開始。	2014年	笠木下通気部材「APファインフロー」を発売。
1996年	合成木材の多層成形技術を確立。内装住設分野に進出。	2015年	デザイン機能門柱「Varietta」を発売
1997年	外張断熱・気密工法を開発し、高性能住宅への取組みを始める。合成木材の環境対応として“脱PVC”製品を投入。群馬第2工場の操業を開始し、生産能力を増強。	2017年	木粉樹脂・アルミ複合素材「KURATTICE ECO」を販売開始
		2018年	窯業系外装化粧材「克蘭セリートmini」の販売開始
1998年	窯業系外装化粧材「化粧まわし」を販売開始。	2019年	間接照明付き外装化粧材「克蘭セリートhikari」の販売開始
1999年	群馬工場がISO9001認証取得。	2020年	

美しさが映える。高機能がサポートする。 そして、魅力ある住環境がここに生まれる。

これまでに培われた多彩な技術を、住宅用資材として活用する。それが私たちの役割です。

住まいを快適に保つための機能と環境に美しく映えるデザイン、そして風雨の中長く耐えることのできる品質を追求。

また、住宅だけでなく様々なシーンで活用され、新しい可能性を拓くマテリアルも多数ご提案。

より豊かな住環境の実現を目指し、クオリティの高い製品をお届けしています。

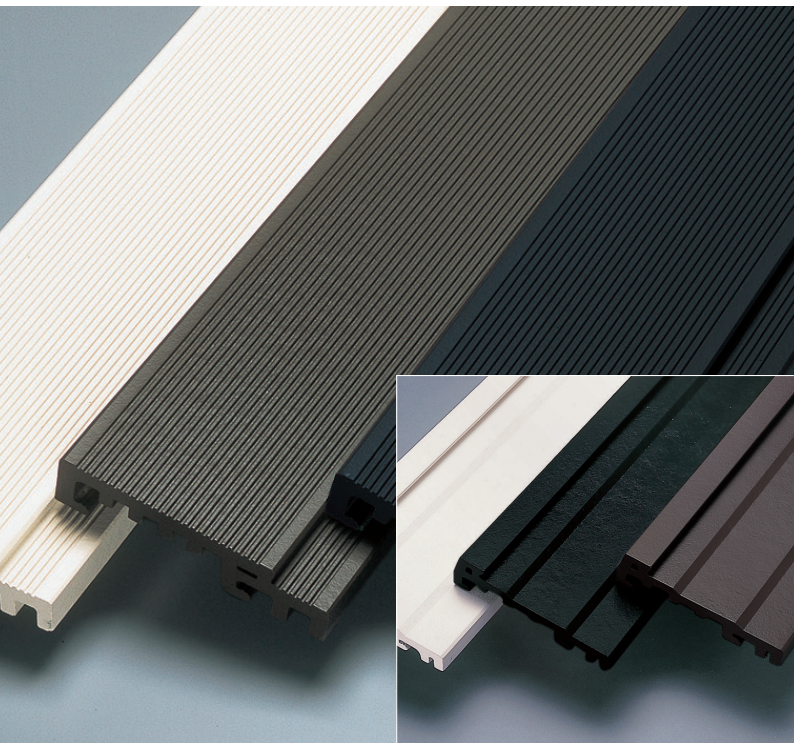

優れたデザイン性と 多彩な魅力。

住まいの多様化・個性化に合わせて、優れたデザイン性を追求しました。また、お客様の好みに応じてお選びいただけるよう、多彩なバリエーションも実現。魅力ある住環境創りをお手伝いします。

快適で美しい 住環境をご提案。

住まいの最も大切な役割、それは快適性にあると私たちは考えています。住まう人に本当の心地よさをお届けするために、最新の機能と性能を追求。お客様の立場に立った製品をお届けします。



高度な耐久性で 長期間品質を保持。

自然という環境の中長期間品質を保持することが住宅用資材にとって重要なポイント。性能をいつまでも保つ。美しさを長く維持する。そのために私たちは、一切の妥協を許しません。

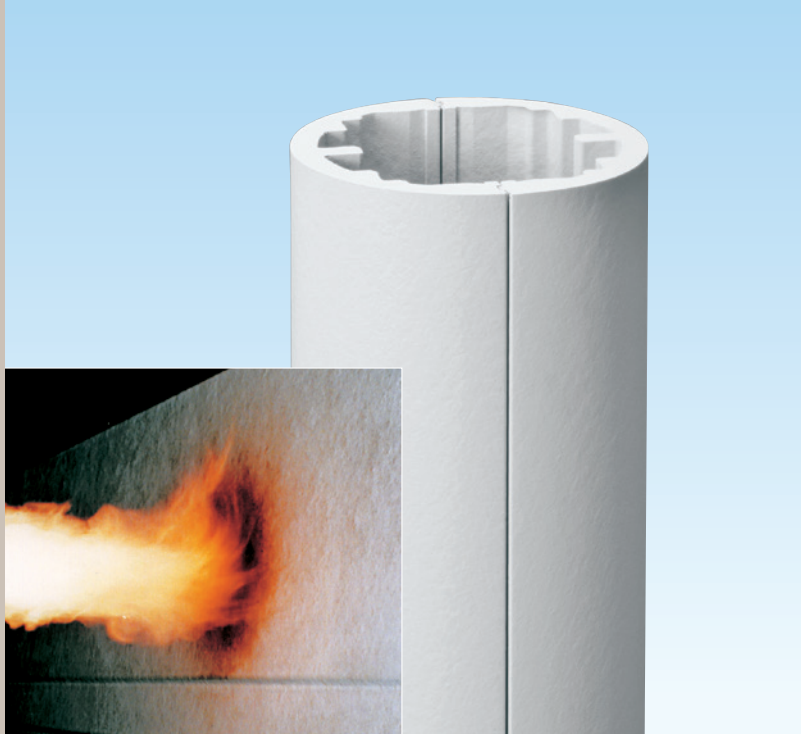

優れた施工性で 現場をサポート。

いかにスムーズにスピーディーに施工できるか。私たちは現場のことを考え、施工性にも配慮しています。煩雑な手間を防ぐために構造や素材を工夫し、効率の良い施工を実現しています。

人と環境にやさしい 素材・設計コンセプト。

人と地球の健やかな環境を考える



人に対してやさしいことはもちろん、環境にも配慮する。それが私たちの製品作りのコンセプトです。健康的な住空間を守る。そして、地球にやさしい製品をお届けするための努力を続けています。



ハウジング編

外装廻り

窯業系建材

クランセリート ————— P12

樹脂系建材

ヴァリエッタ ————— P48

ヴァリエッタ-T ————— P52

外装化粧材として30年にわたり培ってきたノウハウとクオリティ。時代の流れに対応してきたデザインの蓄積。

これらをベースとした製品群は、形・色・仕上げ・システム化という形でさまざまな実績を残しております。お客様一人一人の個性を反映した注文住宅、周辺環境にマッチした街並みづくりに貢献します。外観、街並みに工夫・個性を与えることのできるクラボウ外装化粧材を、是非住宅企画、設計の中でお役立て下さい。

換気機能アイテム

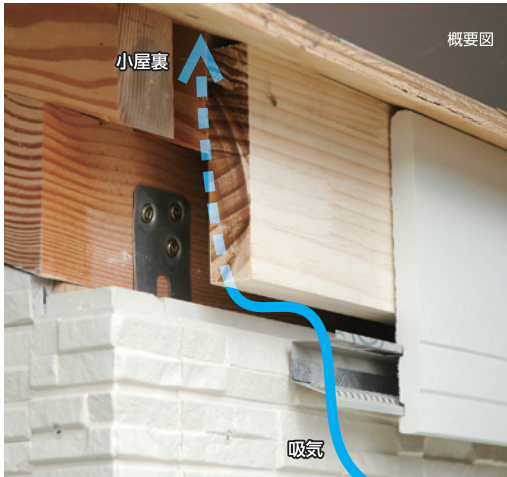

住宅の小屋裏換気や軒先換気は、住まいの省エネルギー化や耐久性の向上に、もはや必須の機能です。「換気機能アイテム」は、従来の軒先の納まりや施工性を大幅に改善し、さらに防火性を高めた、クラボウが世の中に送り出す新アイテムです。

さまざまなデザインの住宅にクラボウ外装化粧材は使われています。施行例をご覧いただき、素材・色柄・形状など色々な点からコーディネートして下さい。

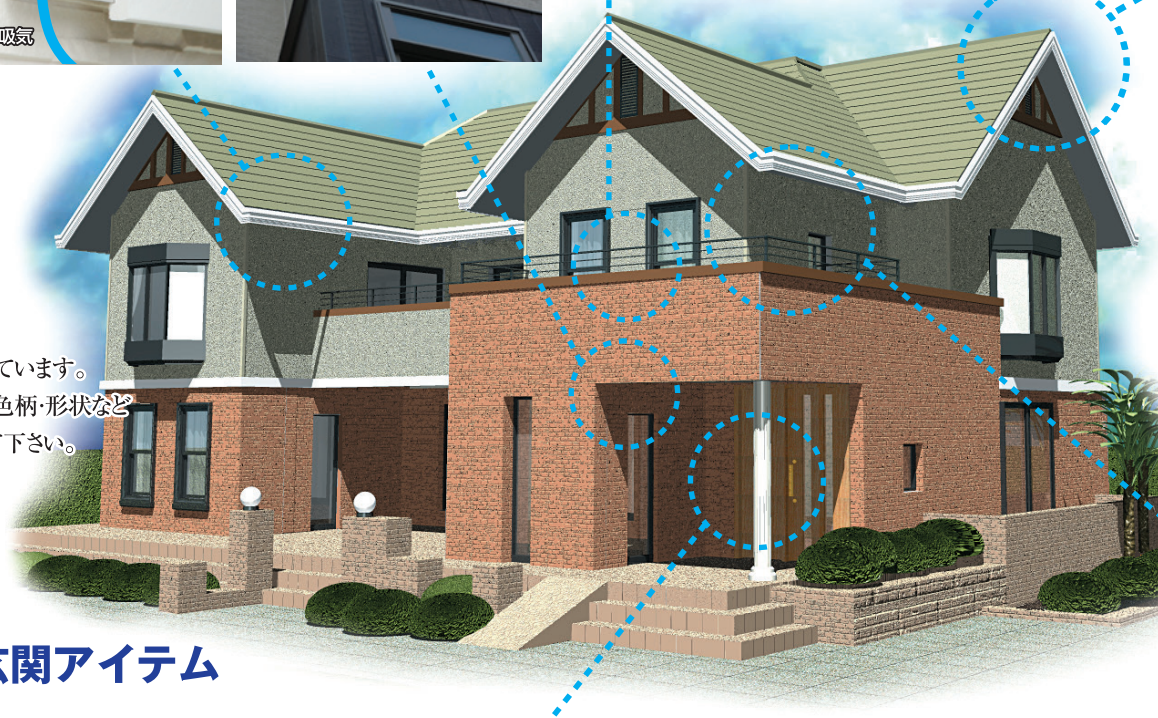

玄関アイテム

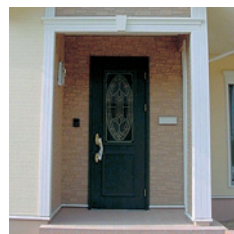
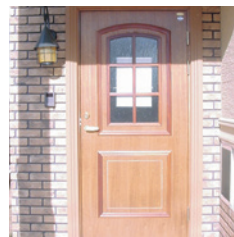

玄関はいわば住まいの顔。住まいのスタイルに合わせてマッチできるように、多彩なバリエーションをご用意しました。素材感やカラーなど、最適なものを選択していただけます。

軒先アイテム



まず何よりも優れた耐久性・耐候性を備えていること。それが軒先アイテムにとって重要なこと。さらに住まいの風格や洗練度を高めるためのデザイン性にも配慮しています。

外壁廻りアイテム



外観における差別化、個性化を最も表現できるアイテムが幕板、ティンバー材です。豊富なバリエーションで対応いたします。また、オリジナル設計も可能です。長年の研究開発結果を素材や設計に活かし、美しく高性能なアイテムをお届けします。

窯業系建材

これからの住宅デザインをリードするニューマテリアル
“美しさ”と“高機能”をあわせ持つクラボウ「クランセリート」



外装廻り

写真提供:株式会社ベンハウス

クランセリート — P12

製品使用例

「クランセリート」は凍結融解に強く、耐久性・耐候性にも優れており
意匠性・施工性・コストパフォーマンス…すべてが可能になった不燃外装化粧材です。



写真提供:ナビホーム株式会社

Kurancerete
Example

外壁・窓装飾



クランセリート hikari P14~19

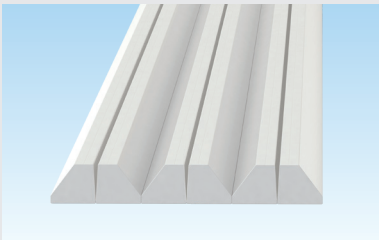

クランセリート mini P20

モール (付梁・付柱) P21
幅60~190mm

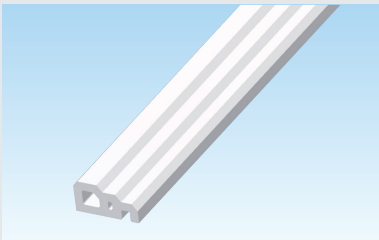

モール (窓額縁・見切) P22~25

幅45~180mm

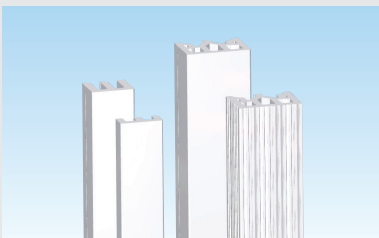

モール (トリムス) P26

幅80~120mm

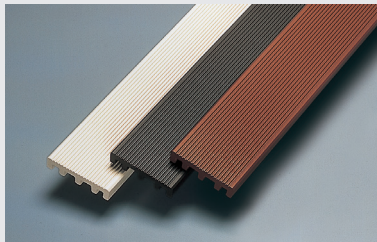

モール (ティンバー) P27

幅120~200mm

モール (窓トリム・ウィンドウヘッド) P28
幅90~180mm | シーラー品



玄関枠 (ピラスター) P29

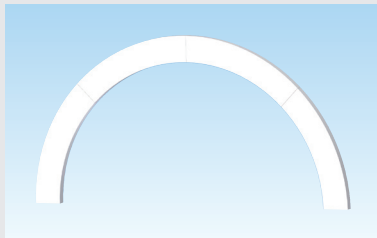

アーチモール P30

幕板/デンタルモール P31~33
幅130~240mm

玄関装飾



玄関柱カバー P34・35

丸柱φ200mm

軒先装飾



破風・鼻隠し (軽量タイプ) P36・37

幅150~240mm

破風・鼻隠し P38・39

幅150~240mm

別売部品 P40

APフェイスア・ 笠木下通気部材 / 通気部材

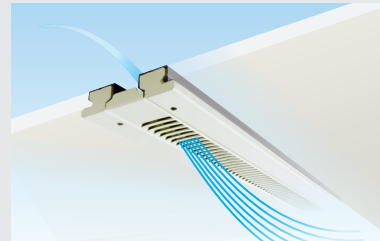

APフェイスア タイプA P41



APフェイスア タイプZ P42・43

APファインフロー (笠木用通気部材) P44

オーバーハング P44

APファインフロー (ケラバ用・軒用通気部材) P45

外装廻り

クランセリート hikari

特許取得済

『クランセリート hikari』の特長

外装化粧材「クランセリート」にLED照明を組み込んだ、新発想の間接照明付き外装化粧材です。日中は装飾材として、外壁と一体感のある陰影を生みだし、夜間は間接照明として建物の壁面を美しく照らし、外観を彩ります。また夜間の光は、不審者に対する防犯対策にも役立ちます。光の色は、暖かみを感じる電球色です。明るさは、広範囲にわたり明るさを確保する「通常タイプ」と、ほのかな暖かみを演出する「低ワットタイプ」をご用意しています。周囲の環境や照明との組み合わせによりお選びください。LED照明はタカショーデジタル製「ローボルト®ライトシステム」。お庭の照明器具を追加できるなど、お住まいになりながら拡張することも可能です。電圧はローボルトのため、施工時に電気工事士の資格が必要ありません。



Daytime



At night

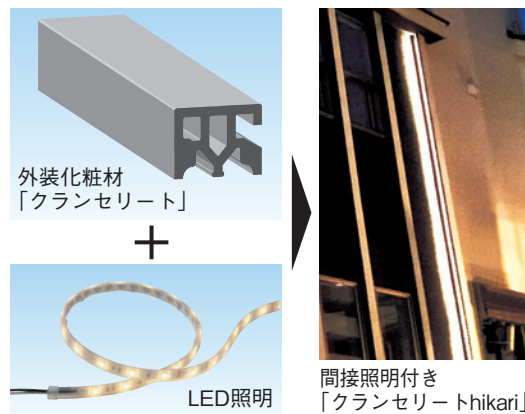

外装化粧材
「クランセリート」

+

LED照明

間接照明付き
「クランセリート hikari」

接続イメージ

タカショーデジタル製
「ローボルト®ライトシステム」



トランス

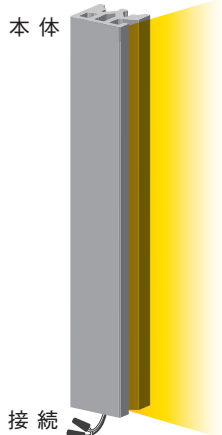
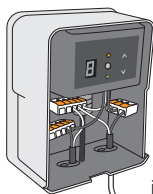

接続

配線

本体断面図

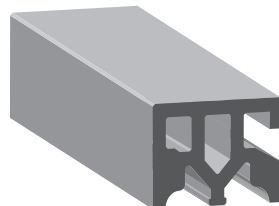

HMK1236T
(表面溝なし)

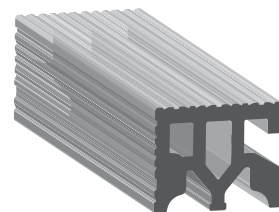

HMK1237T
(表面溝あり)

LEDの種類とスペック (参考値)

名称	タイプ・色	色温度	本体長さ	LED長さ	LED発光部長さ	端部処理	消費電力	電気代	全光束
HMK1236T (表面溝なし)	低Wタイプ 電球色	3000K	1000mm	960mm	900mm	連結用	約0.7W	6円/月	61 lm
			2000mm	1960mm	1900mm	連結用	約1.4W	11円/月	122 lm
			3000mm	2960mm	2900mm	連結用	約2.4W	18円/月	183 lm
HMK1237T (表面溝あり)	通常タイプ 電球色	3000K	1000mm	960mm	900mm	連結用	約7.8W	59円/月	524 lm
			2000mm	1960mm	1900mm	連結用	約15.6W	117円/月	933 lm
			3000mm	2940mm	2900mm	エンド用	約23.4W	175円/月	1278 lm

※LED照明は株式会社タカショーデジタルの製品を使用しています。設置後のメンテナンス等は、株式会社タカショーデジタルへお問合せください。

※「色温度」は光源の色温度の平均値を記載しております。目安としてください。

※「電気代」…1日8時間使用したときの1カ月の電気代の目安(27円/kWh)です。

※「エンド用」は連結できません。



外装化粧材「クランセリート」にLED照明を組み込んだ新発想の間接照明付き外装化粧材、「クランセリート hikari」から「ミニタイプ」をラインアップ。

製品イメージ

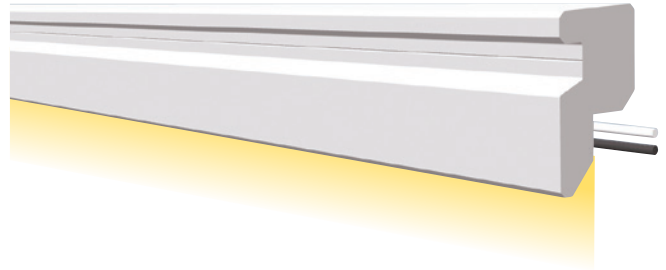

施工イメージ



クランセリート hikariを、2階・3階ベランダ外壁に、横型で設置しています。日中は外壁衣装に溶け込み、夜間は柔らかな光で、演出します。



配線について

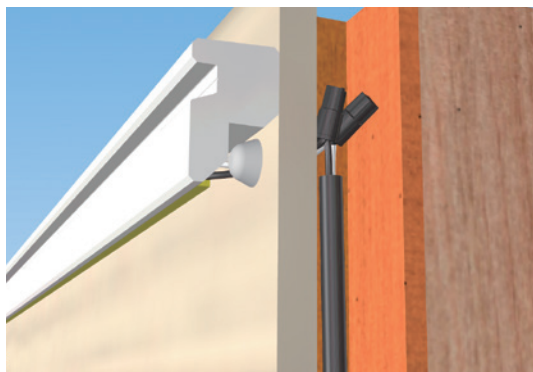

※本図は通気層への配線処理をイメージした参考図となります。

※外壁材への孔あけは、ご使用の外壁材の注意事項をご確認下さい。

※外壁配線孔への防水処理は、別売の「不乾性パテ」等で外壁内部に水が入らないように処理をしてください。

LEDの種類とスペック (参考値)

名称	タイプ・色	色温度	本体長さ	LED長さ	LED発光部長さ	端部処理	消費電力	電気代	全光束
HM0538-□M	ドットレスタイプ 電球色	3000K	1000mm	950mm	950mm	連結用	約3.6W	27円/月	133 lm
			2000mm	1950mm	1950mm	連結用	約7.2W	54円/月	266 lm
			3000mm	2950mm	2950mm	連結用	約10.8W	81円/月	399 lm

※LED照明は株式会社タカショーデジテックの製品を使用しています。(設置後のメンテナンス等は、株式会社タカショーデジテックへお問合せください。)

※「色温度」は光源の色温度の平均値を記載しております。目安としてください。

※「参考電気代」…1日8時間使用したときの1カ月の電気代の目安(27円/kWh)です。

※ドットレスタイプのLED連結長さは最長4mとなります。1配線4m以下でご使用ください。

窯業系建材 クランセリート hikari

ラインアップ

□基 材 合成樹脂塗装／有機質繊維混入セメントけい酸カルシウム板(不燃認定番号NM-2607)

分類	イメージ	品番(◆はカラー記号) (発光方向L/Rをお選びください)	品名	カラー◆	梱包 出荷単位	設計価格
STEP.1 本 体	 L (発光方向左)	HMK123◆T1MC(L/R)◆	本体長さ 200~1000 LED低Wタイプ ※別注	ホワイト (MTW) ・ ブラック (NB)	1本/梱包	¥55,800
		HMK123◆T2MC(L/R)◆	本体長さ 1001~2000 LED低Wタイプ ※別注			¥73,000
		HMK123◆T3MC(L/R)◆	本体長さ 2001~3000 LED低Wタイプ ※別注			¥84,900
	 R (発光方向右)	HMK123◆T1HC(L/R)◆	本体長さ 200~1000 LED通常タイプ ※別注			¥69,400
		HMK123◆T2HC(L/R)◆	本体長さ 1001~2000 LED通常タイプ ※別注			¥92,300
		HMK123◆T3HC(L/R)◆	本体長さ 2001~3000 LED通常タイプ ※別注			¥110,200
		HEC-MK1209TK(L/R)◆	スタータ付エンドキャップ MK123◆兼用タイプ			¥4,000

*HMK1236(溝なしタイプ)の「6」、HMK1237(溝ありタイプ)の「7」のいずれかを選択することが可能です。

※別注...現場に合わせたサイズでの別注対応について

- 本体の長さは1mm単位、LEDの長さは100mm単位で別注可能です。本体とLEDの長さが異なる場合は照明の設置位置をご指定ください。
- 別注のご注文は「ご希望のサイズ」、「ご希望の端部仕様(連結用・エンド用)」をご指定ください。
注意! お客様での長さ加工は絶対におやめください。
- 連結用のエンド部処理について、エンド部のコードは短絡防止のためどちらか1本のコードを1cm以上切断します。自己融着テープでそれぞれのコードの止水処理を行ってください。



■本体カラーバリエーション

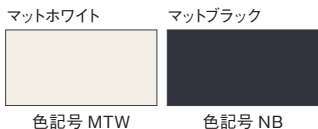

色記号 MTW

色記号 NB

製品概要図 (連結用)

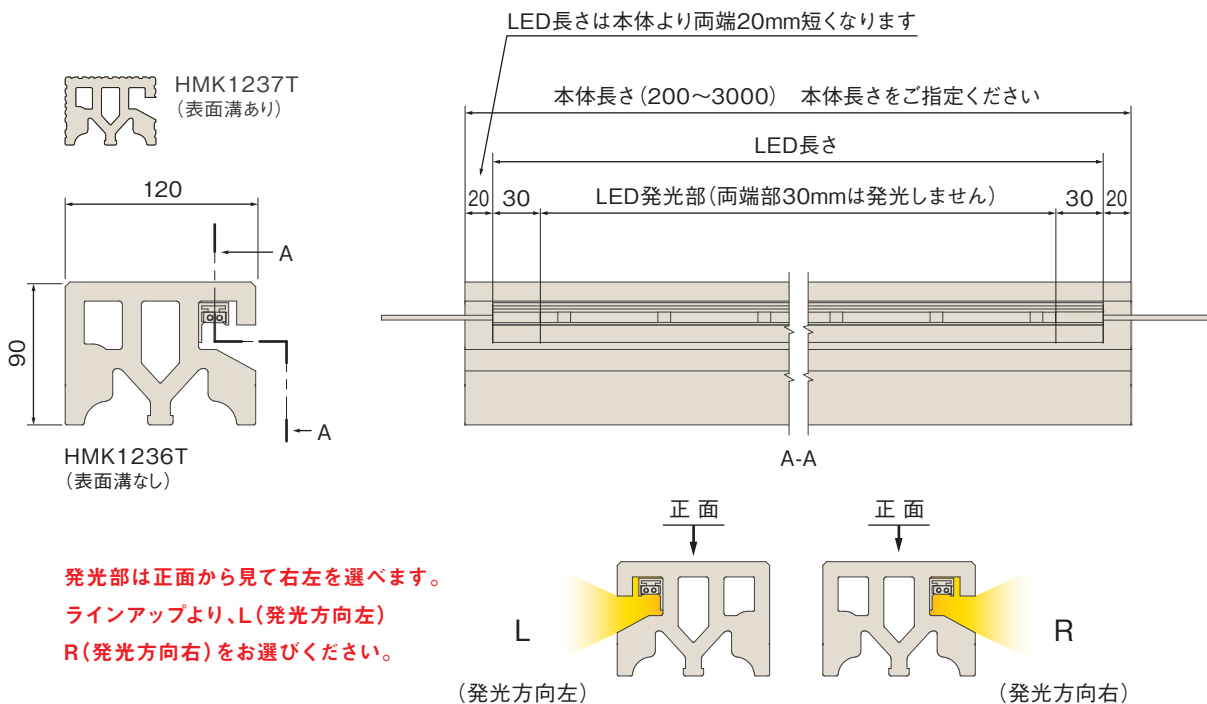

ラインアップ

□基 材 合成樹脂塗装/有機質系繊維混入セメントけい酸カルシウム板(不燃認定番号NM-2204)

分類	品番(◆はカラー記号) LED配置L/Rをお選びください	品名		カラー◆	梱包 出荷単位	設計価格
本体	HM0538-1MC(L/R)◆	本体長さ 200~1000	LEDドットレスタイプ 電球色 ※別注	マットホワイト (MTW)	1本/梱包	¥40,300
	HM0538-2MC(L/R)◆	本体長さ 1001~2000	LEDドットレスタイプ 電球色 ※別注	・ マットブラック (NB)		¥54,300
	HM0538-3MC(L/R)◆	本体長さ 2001~3000	LEDドットレスタイプ 電球色 ※別注	・ ステングレー (CYG)		¥64,600
役物	HM0538SD◆	出隅	LEDドットレスタイプ 電球色	・ ステングレー (CYG)	1個/梱包	¥19,600
	HM0538SI◆	入隅	LEDドットレスタイプ 電球色	・ テンブラウン (TEN)		¥19,600
	M0538ECR	エンド役物(右) ※LEDは付いていません				¥3,200
	M0538ECL	エンド役物(左) ※LEDは付いていません				¥3,200

※別注…現場に合わせたサイズでの別注対応について

□本体の長さ、LEDの長さは25mm単位で別注可能です。本体とLEDの長さが異なる場合は照明の設置位置をご指定ください。

【注意】お客様での長さ加工は絶対におやめください。

□エンド部のコードは短絡防止のためどちらか1本のコードを1cm以上切断します。自己融着テープでそれぞれのコードの止水処理を行ってください。

■本体カラーバリエーション

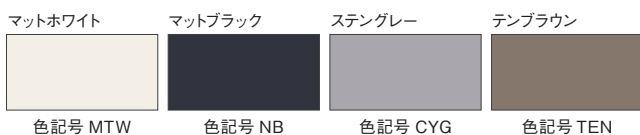

製品概要図

■本体

※本図はL(左)です。
施工時にLEDが
左寄りになります。
※Rは右寄り。

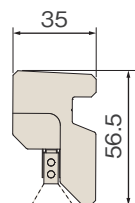

本体よりLEDが最小25mm短くなります(配線結合のため)

本体長さ(200~3000) 本体長さをご指定ください

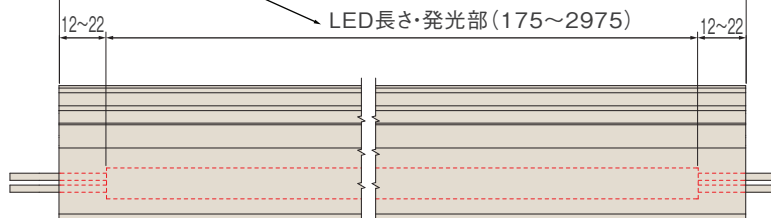

■出隅

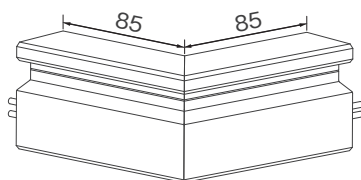

■入隅

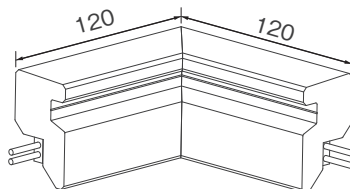

■エンド役物(右)

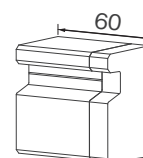

■配線連結概要

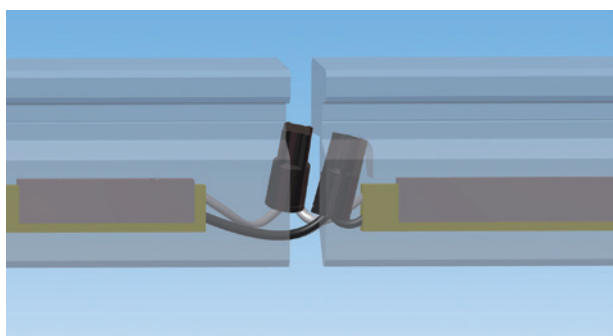

窯業系建材 クランセリート hikari

選定方法

STEP.1

本体を選ぶ

STEP.2

トランスを選ぶ
(総W数に応じて)

STEP.3

・配管アイテム
・コード・接続アイテム
・分岐アイテムを選ぶ

[STEP.1] ▶ まずはクランセリートhikariの本体(種類と数量)を選ぶ。

[STEP.2] ▶ 消費電力(W数:下記参照)に応じて必要なトランスを選ぶ。

[STEP.3] ▶ 配置により必要になる配管やコードなど接続アイテムを選ぶ。

ステップごとのアイテムは下記の「ラインアップ」からお選びください。

タカショーデジタル製「ローボルト・ライトシステム」

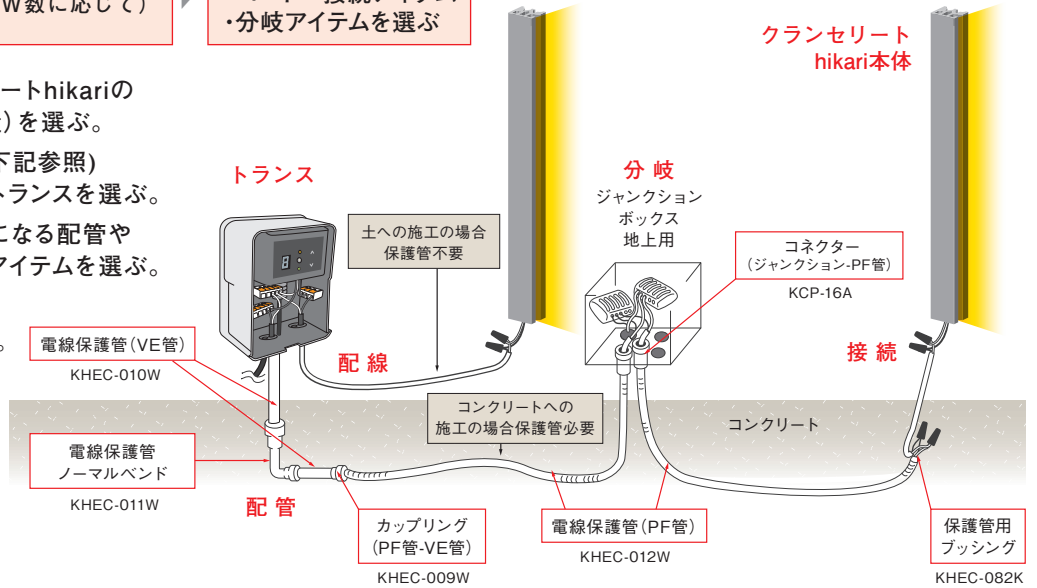

システム構成アイテム

トランス	保護管	コード	接続	ジャンクションボックス
LEDIOUS ローボルト トランス15W LEDIOUS ローボルト トランス35W常時点灯回路付 LEDIOUS トランススタンド LEDIOUS ローボルト トランスフック	φ16PF管 φ16VE管 φ16 ノーマルバンド 各種コネクタ	ガーデンスケープ用コード(12V用)	12V用ドライコン	壁面用

ラインアップ

分類	イメージ	品番(◆はカラー記号) (発光方向L/Rをお選びください)	品名	カラー◆	梱包 出荷単位	設計価格			
STEP.2 トランス 12V用		KHEA-024◆	15W 明るさ感度調整付き ※最大接続:10.5w以下	シルバー(S) ブラック(K)	1個/箱	¥16,900			
		KHEA-025◆	35W 常時点灯回路付き ※最大接続:24.5w以下		1個/箱	¥20,500			
		KHEA-026◆	75W 常時点灯回路付き ※最大接続:52.5w以下		1個/箱	¥38,200			
		KHEA-028◆	35W 常時点灯回路付き直結仕様 ※最大接続:24.5w以下		1個/箱	¥20,500			
		KHEA-027◆	150W 常時点灯回路付き ※最大接続:105w以下		1個/箱	¥70,300			
		KHEC-086S	トランススタンド		1個/箱	¥11,800			
STEP.3 配管 アイテム		KHEC-016S	フック(2個セット)	—	1個/箱	¥1,400			
		KPF-50R	φ16 (PF管) 50mリール	—	1リール	¥20,500			
		KHEC-012W	φ16 (PF管) 10m		10m/袋	¥4,400			
		KHEC-010W	φ16 (VE管) 2m		2m/袋	¥1,400			
		KHEC-011W	φ16 ノーマルバンド		1本/袋	¥900			
		KHEC-009W	φ16 カップリング(PF管-VE管)		1個/袋	¥900			
		KHEC-008W	φ16 コネクタ(ジャンクション-VE管)		1個/袋	¥900			
		KCP-16A	φ16 コネクタ(ジャンクション-PF管)		1個/袋	¥1,400			
		KHEC-082K	φ16 電線保護管用プッシング(2個入)		1個/袋	¥1,400			
		コード			KHCE-0002	ガーデンスケープ用コード(12V用) 5m	—	1巻/袋	¥3,000
					KHCE-0003	ガーデンスケープ用コード(12V用) 15m	—	1巻/袋	¥7,400
					KHEC-035K	ガーデンスケープ用コード(12V用) 50mリール	—	1リール	¥23,400
KHCE-0004	ガーデンスケープ用コード(12V用) 100mリール				—	1リール	¥39,600		
接続 アイテム		KHCE-0001	ドライコン 4個入	—	4個/袋	¥2,300			
		KHCE-0014	ドライコン 10個入	—	10個/袋	¥4,400			
		KHEC-0009	ドライコン 150個入	—	150個/袋	¥41,000			
分岐 アイテム		KHEC-083◆	ジャンクションボックス スリム 壁面用	アイボリー(I) ゴールド(G) シルバー(S)	1個/箱	¥10,300			
防水アイテム		KPUT-1	不乾性パテ		1個/袋	¥1,400			



施工上のご注意

- 直結タイプのトランスを接続する際には、有資格者による電気工事が必要です。
- 地面、コンクリート、壁面などでの埋込施工は不可
- 電圧降下についてはドットタイプ「低Wタイプ」と「通常タイプ」で計算方法が異なりますので、以下①、②をご参照ください。
 - ①「低Wタイプ」…電圧降下の計算の際は以下の長さを含んでください。
 LED発光部長さ:900mm → LED長さ:960mm / LED発光部長さ:1900mm → LED長さ:1960mm /
 LED発光部長さ:2900mm → LED長さ:2960mm
 それぞれの計算方法はP.00「電圧降下について」をご参照ください。
 - ②「通常タイプ」…電圧降下が発生するため、トランス、本体間の延長可能距離(本体の長さを含まない)を設定しております。
 LED発光部長さ:900mm → 47mまで / LED発光部長さ:1900mm → 19mまで / LED発光部長さ:2900mm → 2mまで
- 明るさ感度調整付きのトランスは照度センサーが付いていますので、他の照明が干渉したり、夜間でも明るい場所や、昼間でも暗い場所には設置しないでください。誤作動をしたり、作動しない場合があります。
- ドットレスタイプは、連結長さは最大4mまでとして下さい

ご使用上のご注意

- LEDの寿命について
 LEDは半導体そのものが発光するという特性上、白熱電球のようにフィラメントが切れて点灯しなくなることはありません。ただし、使用素材の劣化により点灯時間の経過とともに徐々に光量が減少していきます。
 (社)日本照明器具工業会の技術資料134「白色LED照明器具性能要求事項」にならい、光束が初期値の70%に低下した時を寿命と定めています。
 またLED照明器具の寿命目安は、JIS(日本工業規格)にて平均寿命を8~10年としています(JIS C8105照明器具-第1部:安全性要求事項通則より)
- 安全にお使いいただくために
 設置後10年が、照明器具の点検、及びお取替えの目安です。設置して10年を過ぎると、外観だけでは判断できない器具の劣化が進んでいます。
 経年変化による万一のトラブルに備え、お早目の点検、お取替えを心掛けてください。
- IP表示について
 タカショーデジタル製のLED製品は、防雨構造はIPX3またはIPX4、防水構造はIPX8に基づいた試験をクリアしています。
 IP (International Protection) 表示とは、IEC (International Electrotechnical Commission 国際電気標準会議) が「外郭構造による保護方式の分類(IEC529)」によって想定している、器具の保護等級です。



写真提供: 悠悠ホーム株式会社

クランセリート mini

『デザインを楽しむ。』

住まいに高度な品質とセンスをプラスする“クランセリートmini”。時間によって変化する細かな陰影は、住まいをより魅力的に映しだします。同じモールを2連続・3連続に並べる、左右対称に並べる、また、違うモールを組み合わせるなど、デザインは多種多彩。住まいに合わせた個性的なデザインを演出します。

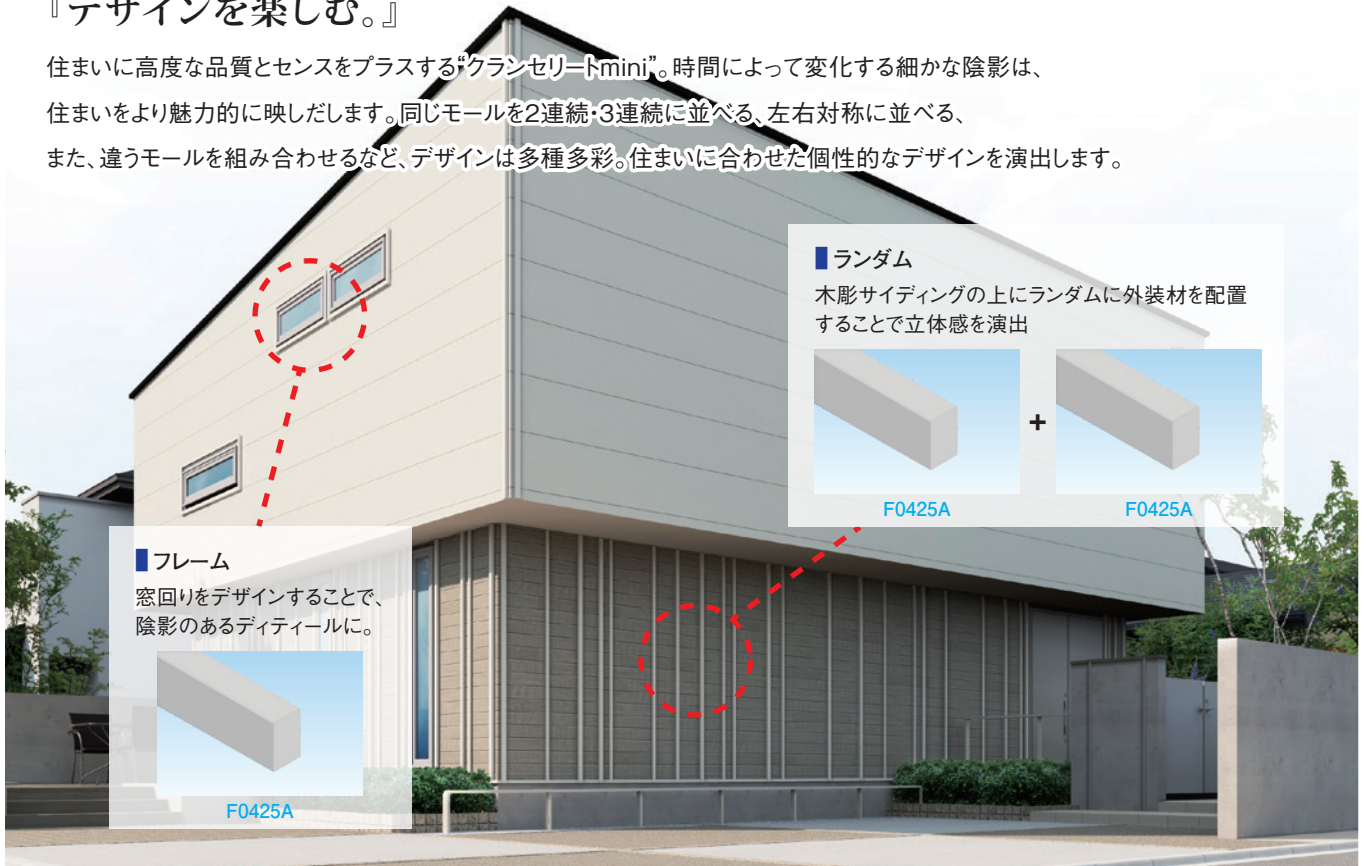

■ フレーム

窓回りをデザインすることで、陰影のあるディテールに。

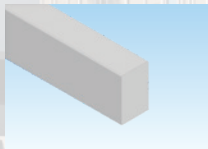

F0425A

■ ランダム

木彫サイディングの上にランダムに外装材を配置することで立体感を演出

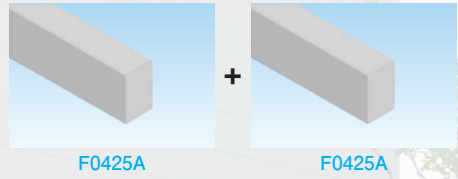

F0425A

F0425A

クランセリート mini

□基 材 合成樹脂塗装/有機質系繊維混入セメント/い酸カルシウム板(不燃認定番号 NM-2204)

■ 窓枠やバルコニーのアクセントに

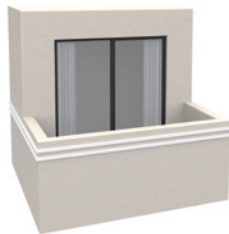
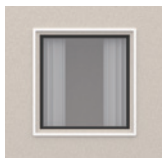

■ 同じモールを2つ並べる・3つ並べる

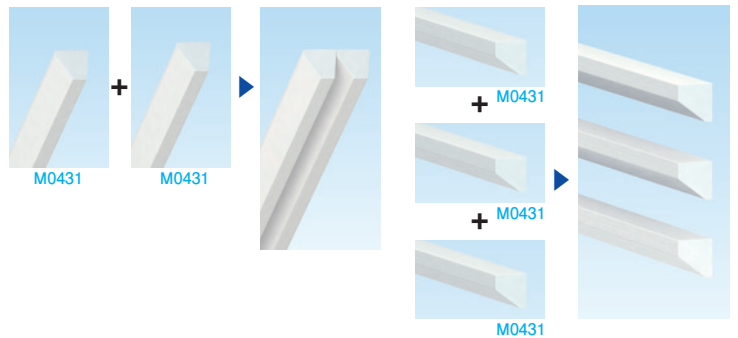

■ カラーバリエーション



	W60	W40	W40	W40	W30	W40	W35	W150
断面サイズ (厚み×巾) 規格3,030mm	 35×60mm	 35×40mm	 35×40mm	 45×40mm	 20×30mm	 25×40mm	 35×35mm	 150×6mm
品番	F0661	M0431	M0433	M0445A	F0320A	F0425A	F0335A	M1520A
価格	¥6,900/本	¥4,500/本	¥4,700/本	¥4,700/本	¥3,600/本	¥4,300/本	¥4,500/本	¥10,900/本
付属品	φ4.2×75mmねじ 15本入/袋	φ4.2×75mmねじ 15本入/袋×2袋		φ4.2×75mmねじ 15本入/袋	ステンレススクリュー釘(φ2.3×65mm) 35本入/袋		φ4.2×75mmねじ 15本入/袋	
品番	F0661色記号	M0431色記号	M0433色記号	M0445A色記号	F0320A色記号	F0425A色記号	F0335A色記号	M1520A色記号
色記号	マットホワイト(MTW)、マットブラック(NB)、ステングレイ(CYG)、テンブラウン(TEN)							
価格	¥8,300/本	¥5,800/本	¥6,100/本	¥6,100/本	¥5,000/本	¥5,600/本	¥5,800/本	¥12,200/本
付属品	ステンレススクリュー釘 (φ2.7×75mm)16本入り	ステンレススクリュー釘 (φ2.7×75mm)32本入り		ステンレススクリュー釘 (φ2.7×75mm)16本入り	ステンレススクリュー釘(φ2.3×65mm)35本入り			
入数	2本入/梱包	4本入/梱包		2本入/梱包	4本入/梱包		2本入/梱包	

注意 ・釘打ちまたはねじ留めの際は必ず下穴(釘ねじ径に対し0~+φ0.3mm)を開けてから施工して下さい。
 ・メンテナンス時や、シーラー品を現地塗装する場合は弊社推奨塗料(技術編(技6))をお使いいただくか、または営業窓口へご相談下さい。
 ・運賃に関しまして、小口運賃やエリアにより異なりますので、詳しくは営業窓口までお問い合わせ下さい。

モール (付梁・付柱)



写真提供: 株式会社ベンハウス

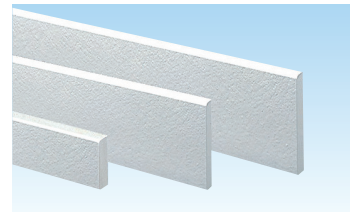

■カラーバリエーション

マットホワイト マットブラック



色記号MTW 色記号NB

ステングレー テンブラウン



色記号CYG 色記号TEN

付梁・付柱

□基 材 合成樹脂塗装/有機質系繊維混入セメントけい酸カルシウム板(不燃認定番号 NM-2204)

		W90	W90	W120	W150	NEW W120	
断面サイズ (厚み×巾) 規格3,030mm							
		35×90mm	35×90mm	35×120mm	35×150mm	30×120mm	
シラー	品番	F0953	F0950	F1245	F1551	F1263	
	価格	¥8,000/本	¥8,300/本	¥10,000/本	¥11,600/本	¥9,400/本	
塗装品	付属品	φ4.2×75mmねじ 15本入/袋				ステンレススクリュー釘(φ2.3×65mm) 35本入/袋	
	色記号	F0953色記号	F0950色記号	F1245色記号	F1551色記号	F1263色記号	
入数	価格	¥9,400/本	¥9,600/本	¥11,400/本	¥13,000/本	¥10,700/本	
	付属品	ステンレススクリュー釘(φ2.7×75mm) 16本入/袋				ステンレススクリュー釘(φ2.4×65mm) 35本入/袋	
	入数	2本入/梱包		1本入/梱包		2本入/梱包	
		W60	W90	W120	W150	W190	L120
断面サイズ (厚み×巾) 規格3,030mm							
		20×60mm	20×90mm	20×120mm	20×150mm	20×190mm	25×125×125mm
シラー	品番	F0606J	F0941	F1207J	F1520	F1905J	ZL1249
	価格	¥4,700/本	¥6,300/本	¥8,000/本	¥8,300/本	¥9,100/本	¥16,000/本
塗装品	付属品	ステンレススクリュー釘(φ2.3×65mm) 35本入/袋					
	色記号	F0606J色記号	F0941色記号	F1207J色記号	F1520色記号	F1905J色記号	ZL1249色記号
入数	価格	¥6,100/本	¥7,600/本	¥9,400/本	¥9,600/本	¥10,500/本	¥17,300/本
	付属品	ステンレススクリュー釘(φ2.3×65mm) 35本入/袋					
	入数	2本入/梱包					1本入/梱包
		W105	W145	W300	W90	W120	W150
断面サイズ (厚み×巾) 規格3,030mm							
		15×105mm	15×145mm	15×300mm	12×90mm	12×120mm	12×150mm
シラー	品番	F1034	F1409	F3008	F0944	F1235	F1543
	価格	¥5,700/本	¥7,500/本	¥13,300/本	¥4,400/本	¥5,100/本	¥5,900/本
塗装品	付属品	ステンレススクリュー釘(φ2.3×65mm) 35本入/袋					
	色記号	F1034色記号	F1409色記号	F3008色記号	F0944色記号	F1235色記号	F1543色記号
入数	価格	¥7,000/本	¥8,800/本	¥14,600/本	¥5,700/本	¥6,400/本	¥7,200/本
	付属品	ステンレススクリュー釘(φ2.3×65mm) 35本入/袋					
	入数	2本入/梱包		1本入/梱包	2本入/梱包		

【注意】・釘打ちまたはねじ留めの際は必ず下穴(釘ねじ径に対し0~+φ0.3mm)を開けてから施工して下さい。・メンテナンス時や、シラーを現地塗装する場合は弊社推奨塗料(技術編(技6))をお使いいただくか、または営業窓口へご相談下さい。・運賃に関しまして、小口運賃やエリアにより異なりますので、詳しくは営業窓口までお問い合わせ下さい。・塗装品の対応も可能ですので、営業窓口へご相談下さい。

外装廻り

窯業系建材 クランセリート

外壁・窓装飾/モール(付梁・付柱)

モール (窓額縁・見切)

窓廻りをゴージャスにコーディネートするアイテムを各種取り揃えました。

■カラーバリエーション

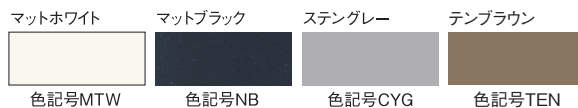

窓額縁・見切

□基 材 合成樹脂塗装/有機質系繊維混入セメントけい酸カルシウム板(不燃認定番号 NM-2204)

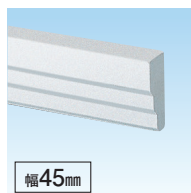

	本体	出隅	入隅
規格	20×45×3,030mm	90×90mm(内寸)	120×120mm(内寸)
シアー 品番	M0401	M0401SD (受)	M0401SI (受)
価格	¥4,000/本	¥2,600/個	¥2,600/個
品番	M0401色記号	M0401SD色記号	M0401SI色記号
価格	¥5,300/本	¥3,100/個	¥3,100/個
色記号	マットホワイト(MTW)、マットブラック(NB)、ステングレー(CYG)、テンブラウン(TEN)		
入数	4本入/梱包	2個入/梱包	2個入/梱包
付属品	ステンレススクリュー釘 (φ2.3×65mm) 35本入/袋	なし	なし

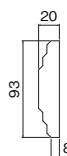
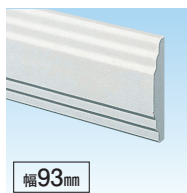

	本体
規格	20×93×3,030mm
シアー 品番	M0401W
価格	¥7,000/本
品番	M0401W色記号
価格	¥8,400/本
色記号	マットホワイト(MTW)、マットブラック(NB)、ステングレー(CYG)、テンブラウン(TEN)
入数	2本入/梱包
付属品	ステンレススクリュー釘(φ2.3×65mm) 35本入/袋

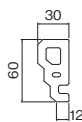
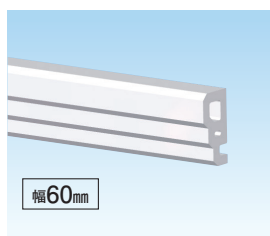

	本体	出隅	入隅	エンド役物・右	エンド役物・左
規格	30×60×3,030mm	90×90mm(内寸)	120×120mm(内寸)	30×60×120mm	30×60×120mm
シアー 品番	M0602	M0602SD (受)	M0602SI (受)	M0602ECR (受)	M0602ECL (受)
価格	¥5,500/本	¥3,400/個	¥3,400/個	¥2,600/個	¥2,600/個
品番	M0602色記号	M0602SD色記号	M0602SI色記号	M0602ECR色記号	M0602ECL色記号
価格	¥6,800/本	¥3,700/個	¥3,700/個	¥3,100/個	¥3,100/個
色記号	マットホワイト(MTW)、マットブラック(NB)、ステングレー(CYG)、テンブラウン(TEN)				
入数	2本入/梱包	2個入/梱包	2個入/梱包	1個入/梱包	1個入/梱包
付属品	ステンレススクリュー釘 (φ2.3×65mm) 35本入/袋	なし	なし	なし	なし

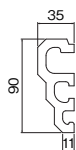
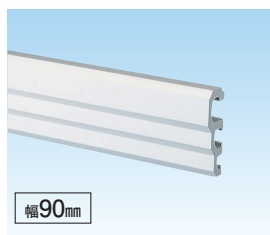

	本体	出隅	入隅	エンド役物・右	エンド役物・左
規格	35×90×3,030mm	90×90mm(内寸)	120×120mm(内寸)	35×90×120mm	35×90×120mm
シアー 品番	M0903	M0903SD (受)	M0903SI (受)	M0903ECR (受)	M0903ECL (受)
価格	¥6,700/本	¥3,700/個	¥3,700/個	¥3,100/個	¥3,100/個
品番	M0903色記号	M0903SD色記号	M0903SI色記号	M0903ECR色記号	M0903ECL色記号
価格	¥8,000/本	¥4,100/個	¥4,100/個	¥3,500/個	¥3,500/個
色記号	マットホワイト(MTW)、マットブラック(NB)、ステングレー(CYG)、テンブラウン(TEN)				
入数	2本入/梱包	2個入/梱包	2個入/梱包	1個入/梱包	1個入/梱包
付属品	ステンレススクリュー釘 (φ2.3×65mm) 35本入/袋	なし	なし	なし	なし

品番の説明(例:M0905)

M0905SD (出隅)	M0905SI (入隅)	M0905ECR (エンド役物・右)	M0905ECL (エンド役物・左)	M0905PR (留め役物・右)	M0905PL (留め役物・左)

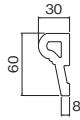
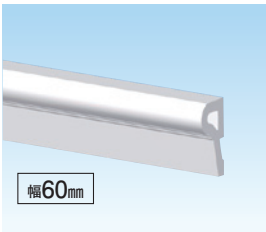

	本 体	出 隅	入 隅	エンド役物・右	エンド役物・左	
規 格	30×60×3,030mm	90×90mm(内寸)	120×120mm(内寸)	30×60×120mm	30×60×120mm	
シ ー ラ ー	品番	M0604	M0604SD 受	M0604SI 受	M0604ECR 受	M0604ECL 受
	価格	¥4,400/本	¥3,400/個	¥3,400/個	¥2,600/個	¥2,600/個
塗 装 品 受	品番	M0604色記号	M0604SD色記号	M0604SI色記号	M0604ECR色記号	M0604ECL色記号
	価格	¥5,700/本	¥3,700/個	¥3,700/個	¥3,100/個	¥3,100/個
色記号	マットホワイト(MTW)、マットブラック(NB)、ステングレー(CYG)、テンブラウン(TEN)					
入数	2本入/梱包	2個入/梱包	2個入/梱包	1個入/梱包	1個入/梱包	
付属品	ステンレススクリュー釘 (φ2.3×65mm) 35本入/袋	なし	なし	なし	なし	

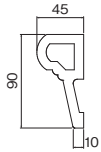
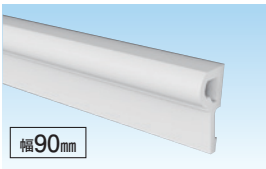

	本 体	出 隅	入 隅	エンド役物・右	エンド役物・左	留め役物・右	留め役物・左	
規 格	45×90×3,030mm	90×90mm(内寸)	120×120mm(内寸)	45×90×120mm	45×90×120mm	45×90×120mm	45×90×120mm	
シ ー ラ ー	品番	M0905	M0905SD 受	M0905SI 受	M0905ECR 受	M0905ECL 受	M0905PR 受	M0905PL 受
	価格	¥6,900/本	¥3,700/個	¥3,700/個	¥3,100/個	¥3,100/個	¥3,700/個	¥3,700/個
塗 装 品 受	品番	M0905色記号	M0905SD色記号	M0905SI色記号	M0905ECR色記号	M0905ECL色記号	M0905PR色記号	M0905PL色記号
	価格	¥8,300/本	¥4,100/個	¥4,100/個	¥3,500/個	¥3,500/個	¥4,500/個	¥4,500/個
色記号	マットホワイト(MTW)、マットブラック(NB)、ステングレー(CYG)、テンブラウン(TEN)							
入数	2本入/梱包	2個入/梱包	2個入/梱包	1個入/梱包	1個入/梱包	1個入/梱包	1個入/梱包	
付属品	ステンレススクリュー釘 (φ2.3×65mm) 35本入/袋	なし	なし	なし	なし	なし	なし	

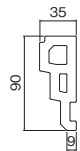
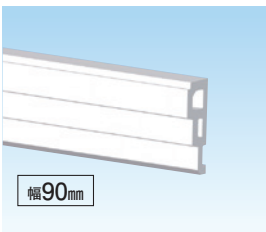

	本 体	出 隅	入 隅	エンド役物・右	エンド役物・左	
規 格	35×90×3,030mm	90×90mm(内寸)	120×120mm(内寸)	35×90×120mm	35×90×120mm	
シ ー ラ ー	品番	M0908	M0908SD 受	M0908SI 受	M0908ECR 受	M0908ECL 受
	価格	¥8,500/本	¥3,900/個	¥3,900/個	¥3,200/個	¥3,200/個
塗 装 品 受	品番	M0908色記号	M0908SD色記号	M0908SI色記号	M0908ECR色記号	M0908ECL色記号
	価格	¥9,800/本	¥4,300/個	¥4,300/個	¥3,600/個	¥3,600/個
色記号	マットホワイト(MTW)、マットブラック(NB)、ステングレー(CYG)、テンブラウン(TEN)					
入数	2本入/梱包	2個入/梱包	2個入/梱包	1個入/梱包	1個入/梱包	
付属品	ステンレススクリュー釘 (φ2.3×65mm) 35本入/袋	なし	なし	なし	なし	

モール (窓額縁・見切)

■カラーバリエーション



窓額縁・見切

□基 材 合成樹脂塗装/有機質系繊維混入セメントけい酸カルシウム板(不燃認定番号 NM-2204)

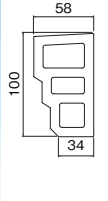
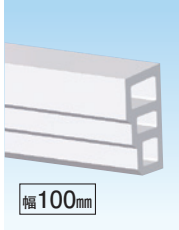

	本体	出隅	入隅	エンド役物・右	エンド役物・左	留め役物・右	留め役物・左
規格	58×100×3,030mm	90×90mm(内寸)	120×120mm(内寸)	58×100×120mm	58×100×120mm	58×100×120mm	58×100×120mm
シラー 品番	M1009	M1009SD (受)	M1009SI (受)	M1009ECR (受)	M1009ECL (受)	M1009PR (受)	M1009PL (受)
価格	¥10,100/本	¥4,000/個	¥4,000/個	¥3,400/個	¥3,400/個	¥4,000/個	¥4,000/個
シラー 品番	M1009色記号	M1009SD色記号	M1009SI色記号	M1009ECR色記号	M1009ECL色記号	M1009PR色記号	M1009PL色記号
価格	¥11,600/本	¥4,400/個	¥4,400/個	¥3,700/個	¥3,700/個	¥4,400/個	¥4,400/個
色記号	マットホワイト(MTW)、マットブラック(NB)、ステングレー(CYG)、テンブラウン(TEN)						
入数	2本入/梱包	2個入/梱包	2個入/梱包	1個入/梱包	1個入/梱包	1個入/梱包	1個入/梱包
付属品	コーススレッドねじ (φ4.8×90mm) 15本入/袋	なし	なし	なし	なし	なし	なし

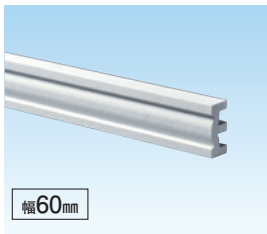

	本体	出隅	入隅	エンド役物・右	エンド役物・左
規格	30×60×3,030mm	90×90mm(内寸)	120×120mm(内寸)	30×60×120mm	30×60×120mm
シラー 品番	M0618	M0618SD (受)	M0618SI (受)	M0618ECR (受)	M0618ECL (受)
価格	¥6,100/本	¥3,400/個	¥3,400/個	¥2,600/個	¥2,600/個
シラー 品番	M0618色記号	M0618SD色記号	M0618SI色記号	M0618ECR色記号	M0618ECL色記号
価格	¥7,400/本	¥3,700/個	¥3,700/個	¥3,100/個	¥3,100/個
色記号	マットホワイト(MTW)、マットブラック(NB)、ステングレー(CYG)、テンブラウン(TEN)				
入数	2本入/梱包	2個入/梱包	2個入/梱包	1個入/梱包	1個入/梱包
付属品	ステンレススクリーン釘 (φ2.3×65mm) 35本入/袋	なし	なし	なし	なし

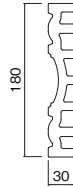
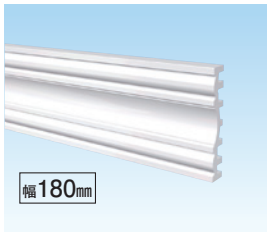

	本体	出隅	入隅	エンド役物・右	エンド役物・左
規格	30×180×3,030mm	90×90mm(内寸)	120×120mm(内寸)	30×180×120mm	30×180×120mm
シラー 品番	M1819	M1819SD (受)	M1819SI (受)	M1819ECR (受)	M1819ECL (受)
価格	¥10,700/本	¥5,000/個	¥5,000/個	¥3,600/個	¥3,600/個
シラー 品番	M1819色記号	M1819SD色記号	M1819SI色記号	M1819ECR色記号	M1819ECL色記号
価格	¥12,000/本	¥5,300/個	¥5,300/個	¥4,000/個	¥4,000/個
色記号	マットホワイト(MTW)、マットブラック(NB)、ステングレー(CYG)、テンブラウン(TEN)				
入数	2本入/梱包	2個入/梱包	2個入/梱包	1個入/梱包	1個入/梱包
付属品	ステンレススクリーン釘 (φ2.3×65mm) 35本入/袋	なし	なし	なし	なし

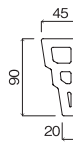
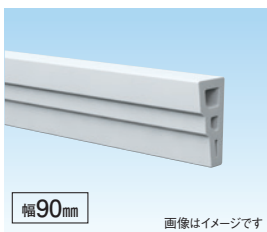

	本体	出隅	入隅	エンド役物・右	エンド役物・左
規格	45×90×3,030mm	90×90mm(内寸)	120×120mm(内寸)	45×90×120mm	45×90×120mm
シラー 品番	M0923	M0923SD (受)	M0923SI (受)	M0923ECR (受)	M0923ECL (受)
価格	¥9,100/本	¥4,000/個	¥4,000/個	¥3,400/個	¥3,400/個
シラー 品番	M0923色記号	M0923SD色記号	M0923SI色記号	M0923ECR色記号	M0923ECL色記号
価格	¥10,500/本	¥4,400/個	¥4,400/個	¥3,700/個	¥3,700/個
色記号	マットホワイト(MTW)、マットブラック(NB)、ステングレー(CYG)、テンブラウン(TEN)				
入数	2本入/梱包	2個入/梱包	2個入/梱包	1個入/梱包	1個入/梱包
付属品	ステンレススクリーン釘 (φ2.3×65mm) 35本入/袋	なし	なし	なし	なし

注意 ・釘打ちまたはねじ留めの際は必ず下穴(釘ねじ径に対し0~+φ0.3mm)を開けてから施工して下さい。 ・メンテナンス時や、シラー品を現地塗装する場合は弊社推奨塗料(技術編(技6))をお使いいただくか、または営業窓口へご相談下さい。 ・運賃に関しまして、小口運賃やエリアにより異なりますので、詳しくは営業窓口までお問い合わせ下さい。 ・塗装品の対応も可能ですので、営業窓口へご相談下さい。

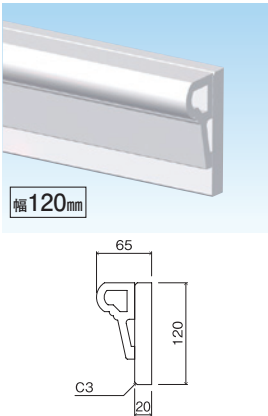

	本体	出隅	入隅	エンド役物・右	エンド役物・左	留め役物右・左 L=1,500
規格	65×120×3,030mm	90×90mm(内寸)	120×120mm(内寸)	65×120×120mm	65×120×120mm	65×120×1,500mm×LR各1
シヤー 品番	HM12	HM12SD	HM12SI	HM12ECR	HM12ECL	HM1215PSET
価格	¥16,000/本	¥4,000/個	¥4,000/個	¥4,000/個	¥4,000/個	¥20,000/セット
品番	HM12色記号	HM12SD色記号	HM12SI色記号	HM12ECR色記号	HM12ECL色記号	HM1215PSET色記号
価格	¥17,300/本	¥4,400/個	¥4,400/個	¥4,400/個	¥4,400/個	¥21,800/セット
色記号	マットホワイト(MTW)、マットブラック(NB)、ステングレー(CYG)、テンブラウン(TEN)					
入数	1本入/梱包	2個入/梱包	2個入/梱包	1個入/梱包	1個入/梱包	1セット入/梱包
付属品	ステンレススクリュー釘 (φ2.7×75mm) 16本入/袋	なし	なし	なし	なし	ステンレススクリュー釘 (φ2.7×75mm) 16本入/袋

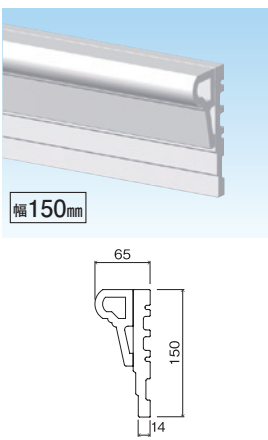

	本体	出隅	入隅	エンド役物・右	エンド役物・左	留め役物右・左 L=1,500
規格	65×150×3,030mm	90×90mm(内寸)	120×120mm(内寸)	65×150×120mm	65×150×120mm	65×150×1,500mm×LR各1
シヤー 品番	HM15	HM15SD	HM15SI	HM15ECR	HM15ECL	HM1515PSET
価格	¥17,300/本	¥4,000/個	¥4,000/個	¥4,000/個	¥4,000/個	¥21,300/セット
品番	HM15色記号	HM15SD色記号	HM15SI色記号	HM15ECR色記号	HM15ECL色記号	HM1515PSET色記号
価格	¥18,600/本	¥4,400/個	¥4,400/個	¥4,400/個	¥4,400/個	¥23,100/セット
色記号	マットホワイト(MTW)、マットブラック(NB)、ステングレー(CYG)、テンブラウン(TEN)					
入数	1本入/梱包	2個入/梱包	2個入/梱包	1個入/梱包	1個入/梱包	1セット入/梱包
付属品	ステンレススクリュー釘 (φ2.7×75mm) 16本入/袋	なし	なし	なし	なし	ステンレススクリュー釘 (φ2.7×75mm) 16本入/袋

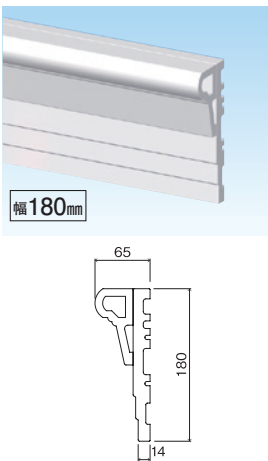

	本体	出隅	入隅	エンド役物・右	エンド役物・左	留め役物右・左 L=1,500
規格	65×180×3,030mm	90×90mm(内寸)	120×120mm(内寸)	65×180×120mm	65×180×120mm	65×180×1,500mm×LR各1
シヤー 品番	HM18	HM18SD	HM18SI	HM18ECR	HM18ECL	HM1815PSET
価格	¥18,600/本	¥4,000/個	¥4,000/個	¥4,000/個	¥4,000/個	¥22,700/セット
品番	HM18色記号	HM18SD色記号	HM18SI色記号	HM18ECR色記号	HM18ECL色記号	HM1815PSET色記号
価格	¥20,000/本	¥4,400/個	¥4,400/個	¥4,400/個	¥4,400/個	¥24,400/セット
色記号	マットホワイト(MTW)、マットブラック(NB)、ステングレー(CYG)、テンブラウン(TEN)					
入数	1本入/梱包	2個入/梱包	2個入/梱包	1個入/梱包	1個入/梱包	1セット入/梱包
付属品	ステンレススクリュー釘 (φ2.7×75mm) 16本入/袋	なし	なし	なし	なし	ステンレススクリュー釘 (φ2.7×75mm) 16本入/袋

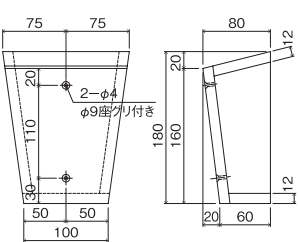

キーストーン(HM15用)	
規格	80×180×150mm
シヤー 品番	KY15
価格	¥6,700/個
入数	1個入/梱包
付属品	下地材1個、 ステンレススクリュー釘 (φ2.7×75mm) 16本入/袋 ステンレスコーススレッドねじ (φ4.8×90mm) 2本

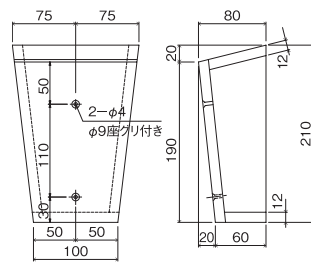

キーストーン(HM18用)	
規格	80×210×150mm
シヤー 品番	KY18
価格	¥6,700/個
入数	1個入/梱包
付属品	下地材1個、 ステンレススクリュー釘 (φ2.7×75mm) 16本入/袋 ステンレスコーススレッドねじ (φ4.8×90mm) 2本

【注意】・釘打ちまたはねじ留めの際は必ず下穴(釘ねじ径に対し0~+φ0.3mm)を開けてから施工して下さい。・メンテナンス時や、シヤー品を現地塗装する場合は弊社推奨塗料(技術編(技6))をお使いいただくか、または営業窓口へご相談下さい。・運賃に関しまして、小口運賃やエリアにより異なりますので、詳しくは営業窓口までお問い合わせ下さい。・塗装品の対応も可能ですので、営業窓口へご相談下さい。

モール(トリムス)



写真提供:株式会社成建

■カラーバリエーション

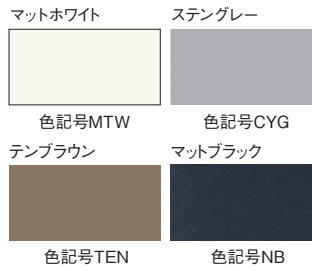

*印刷のため実物とは若干異なります。正確な色はサンプルにてご確認ください。
*別売部品は35ページを参照下さい。

トリムス(軽量タイプ)

□基 材 合成樹脂塗装/有機質系繊維混入セメントけい酸カルシウム板(不燃認定番号 NM-2607-1)

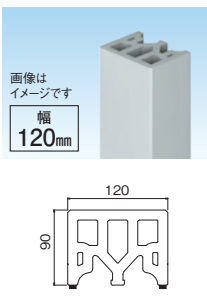

本体	
規格	90×120×3,030mm
金具留め	
シーラー	品番 MK1228T 価格 ¥20,700/本
付属品	品番 MK1228T 色記号 価格 ¥22,700/本
塗装品	色 (色記号) マットホワイト(MTW)、ステングレー(CYG)、テンブラウン(TEN)、マットブラック(NB)
入数	1本入/梱包
付属品	取付金具4個、スター金具1個、金具用ねじ(65mm)10本、固定用ねじ4本、接着剤1本/梱包、EPDM

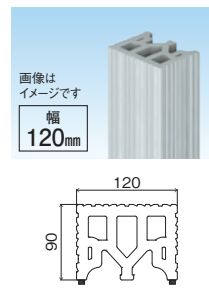

本体	
規格	90×120×3,030mm
金具留め	
シーラー	品番 MK1229T 価格 ¥20,700/本
付属品	品番 MK1229T 色記号 価格 ¥22,700/本
塗装品	色 (色記号) マットホワイト(MTW)、ステングレー(CYG)、テンブラウン(TEN)、マットブラック(NB)
入数	1本入/梱包
付属品	取付金具4個、スター金具1個、金具用ねじ(65mm)10本、固定用ねじ4本、接着剤1本/梱包、EPDM

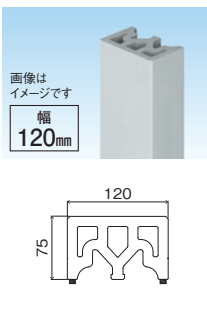

本体	
規格	75×120×3,030mm
ねじ留め	
シーラー	品番 MK1227BS 価格 ¥17,200/本
付属品	コーススレッドねじ(φ5.3×120mm)8本入/袋
金具留め	
シーラー	品番 MK1227T 価格 ¥19,400/本
付属品	品番 MK1227T 色記号 価格 ¥21,300/本
塗装品	色 (色記号) マットホワイト(MTW)、ステングレー(CYG)、テンブラウン(TEN)、マットブラック(NB)
入数	1本入/梱包
付属品	取付金具4個、スター金具1個、金具用ねじ(65mm)10本、固定用ねじ4本、接着剤1本/梱包、EPDM

トリムス

□基 材 合成樹脂塗装/有機質系繊維混入セメントけい酸カルシウム板(不燃認定番号 NM-2204)

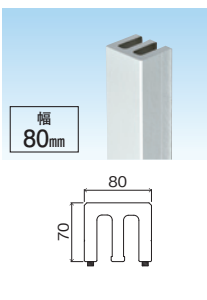

本体	
規格	70×80×3,030mm
ねじ留め	
シーラー	品番 M0821BS 価格 ¥10,800/本
付属品	取付用ねじ18本
金具留め	
シーラー	品番 M0821 価格 ¥15,400/本
付属品	品番 M0821 色記号 価格 ¥16,700/本
塗装品	色 (色記号) マットホワイト(MTW)、ステングレー(CYG)、テンブラウン(TEN)、マットブラック(NB)
入数	2本入/梱包
付属品	取付金具8個、スター金具2個、金具用ねじ(65mm)20本、固定用ねじ8本、接着剤1本/梱包

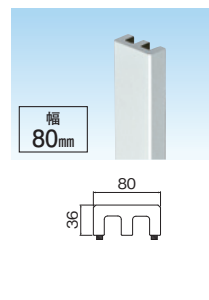

本体	
ねじ留め	
規格	36×80×3,030mm
シーラー	品番 M0816 価格 ¥9,800/本
付属品	品番 M0816 色記号 価格 ¥11,100/本
塗装品	色 (色記号) マットホワイト(MTW)、ステングレー(CYG)、テンブラウン(TEN)、マットブラック(NB)
入数	2本入/梱包
付属品	取付用ねじ15本

エンドキャップ

		MK1229T, MK1228T			MK1227T, MK1227BS			M0821, M0821BS	M0816
対応商品		12×92×124mm	12×84×108mm	12×84×108mm	12×77×124mm	12×69×108mm	12×69×108mm	6×70×80mm	6×36×80mm
シーラー	品番	EC-MK1209U	EC-MK1209D	EC-MK1209TKEC	EC-MK1227U	EC-MK1227D	EC-MK1227TKEC	EC-M0821	EC-M0816
	価格	¥2,100/個	¥2,100/個	¥3,400/個	¥2,100/個	¥2,100/個	¥3,400/個	¥2,100/個	¥2,100/個
塗装品	品番	EC-MK1209U 色記号	EC-MK1209D 色記号	EC-MK1209TKEC 色記号	EC-MK1227U 色記号	EC-MK1227D 色記号	EC-MK1227TKEC 色記号	EC-M0821 色記号	EC-M0816 色記号
	価格	¥2,600/個	¥2,600/個	¥4,000/個	¥2,600/個	¥2,600/個	¥4,000/個	¥2,600/個	¥2,600/個
色(色記号)		マットホワイト(MTW)、ステングレー(CYG)、テンブラウン(TEN)、マットブラック(NB)							
付属品		ねじ2本、接着剤	ねじ2本、接着剤	ねじ1袋(10本)、EPDM、接着剤	ねじ2本、接着剤	ねじ2本、接着剤	ねじ1袋(10本)、EPDM、接着剤	なし	なし

モール(ティンバー)

「モール(ティンバー)」は見た目に自然で、
美しいナチュラルなテクスチャーを有します。



マットホワイト 色記号MTW

※印刷のため実物とは若干異なります。
正確な色はサンプルにてご確認ください。

STシリーズ

□ 基 材 合成樹脂塗装/有機質系繊維混入セメントけい酸カルシウム板(不燃認定番号 NM-2204)

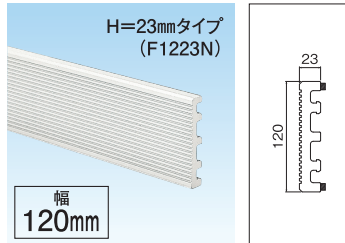

	本体	出隅	エンド役物・右	エンド役物・左
規格	23×120×3,030mm	127×127mm (内寸)	23×120×120mm	23×120×120mm
品番	NST12023SE	NST12023SDSE	NST12023ECR	NST12023ECL
価格	¥10,100/本	¥4,700/個	¥4,000/個	¥4,000/個
品番	NST12023 MTW	NST12023SD MTW	NST12023ECR MTW	NST12023ECL MTW
価格	¥11,600/本	¥5,100/個	¥4,400/個	¥4,400/個
入数	2本入/梱包	2個入/梱包	1個入/梱包	
付属品	取付金具8個、ねじ20本、バックアップ材1シート(3枚)、接着剤2本、スターター金具2個	取付金具4個、ねじ10本、バックアップ材1シート(3枚)、接着剤1本	接着剤1本、ジョイント材1シート、バックアップ材1シート(3枚)、ねじ10本、取付金具1個	

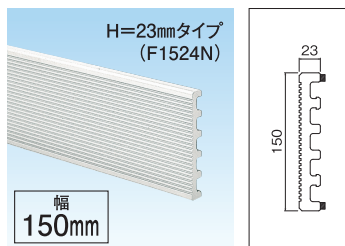

	本体	出隅	エンド役物・右	エンド役物・左
規格	23×150×3,030mm	127×127mm (内寸)	23×150×120mm	23×150×120mm
品番	NST15023SE	NST15023SDSE	NST15023ECR	NST15023ECL
価格	¥11,600/本	¥5,000/個	¥4,300/個	¥4,300/個
品番	NST15023 MTW	NST15023SD MTW	NST15023ECR MTW	NST15023ECL MTW
価格	¥12,900/本	¥5,300/個	¥4,700/個	¥4,700/個
入数	2本入/梱包	2個入/梱包	1個入/梱包	
付属品	取付金具8個、ねじ20本、バックアップ材1シート(3枚)、接着剤2本、スターター金具2個	取付金具4個、ねじ10本、バックアップ材1シート(3枚)、接着剤1本	接着剤1本、ジョイント材1シート、バックアップ材1シート(3枚)、ねじ10本、取付金具1個	

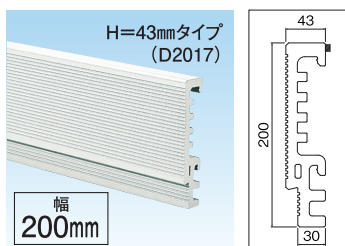

	本体	出隅	入隅	エンド役物・右	エンド役物・左
規格	43×200×3,030mm	107×107mm (内寸)	150×150mm (内寸)	43×200×120mm	43×200×120mm
品番	ST20035SE	ST20035SDSE	ST20035SISE	ST20035ECR	ST20035ECL
価格	¥15,700/本	¥5,100/個	¥5,100/個	¥4,400/個	¥4,400/個
品番	ST20035 MTW	ST20035SD MTW	ST20035SI MTW	ST20035ECR MTW	ST20035ECL MTW
価格	¥17,100/本	¥5,500/個	¥5,500/個	¥4,800/個	¥4,800/個
入数	1本入/梱包	2個入/梱包	1個入/梱包		
付属品	取付金具4個、ねじ10本、バックアップ材1シート(2枚)、接着剤1本			接着剤1本、ジョイント材1シート、バックアップ材1シート(2枚)、ねじ10本、取付金具1個	

NTシリーズ

□ 基 材 合成樹脂塗装/有機質系繊維混入セメントけい酸カルシウム板(不燃認定番号 NM-2204)

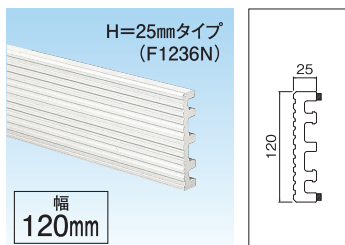

	本体	出隅	エンド役物・右	エンド役物・左
規格	25×120×3,030mm	125×125mm (内寸)	25×120×120mm	25×120×120mm
品番	NNT12025SE	NNT12025SDSE	NNT12025ECR	NNT12025ECL
価格	¥10,500/本	¥4,700/個	¥4,000/個	¥4,000/個
品番	NNT12025 MTW	NNT12025SD MTW	NNT12025ECR MTW	NNT12025ECL MTW
価格	¥11,800/本	¥5,100/個	¥4,400/個	¥4,400/個
入数	2本入/梱包	2個入/梱包	1個入/梱包	
付属品	取付金具8個、ねじ20本、バックアップ材1シート(3枚)、接着剤2本、スターター金具2個	取付金具4個、ねじ10本、バックアップ材1シート(3枚)、接着剤1本	接着剤1本、ジョイント材1シート、バックアップ材1シート(3枚)、ねじ10本、取付金具1個	

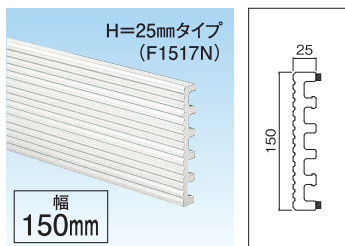

	本体	出隅	エンド役物・右	エンド役物・左
規格	25×150×3,030mm	125×125mm (内寸)	25×150×120mm	25×150×120mm
品番	NNT15025SE	NNT15025SDSE	NNT15025ECR	NNT15025ECL
価格	¥11,800/本	¥5,000/個	¥4,300/個	¥4,300/個
品番	NNT15025 MTW	NNT15025SD MTW	NNT15025ECR MTW	NNT15025ECL MTW
価格	¥13,100/本	¥5,300/個	¥4,700/個	¥4,700/個
入数	2本入/梱包	2個入/梱包	1個入/梱包	
付属品	取付金具8個、ねじ20本、バックアップ材1シート(3枚)、接着剤2本、スターター金具2個	取付金具4個、ねじ10本、バックアップ材1シート(3枚)、接着剤1本	接着剤1本、ジョイント材1シート、バックアップ材1シート(3枚)、ねじ10本、取付金具1個	

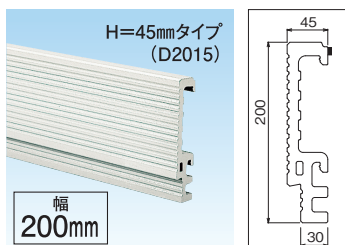

	本体	出隅	入隅	エンド役物・右	エンド役物・左
規格	45×200×3,030mm	105×105mm (内寸)	150×150mm (内寸)	45×200×120mm	45×200×120mm
品番	NT20045SE	NT20045SDSE	NT20045SISE	NT20045ECR	NT20045ECL
価格	¥14,900/本	¥5,100/個	¥5,100/個	¥4,400/個	¥4,400/個
品番	NT20045 MTW	NT20045SD MTW	NT20045SI MTW	NT20045ECR MTW	NT20045ECL MTW
価格	¥16,200/本	¥5,500/個	¥5,500/個	¥4,800/個	¥4,800/個
入数	1本入/梱包	2個入/梱包	1個入/梱包		
付属品	取付金具4個、ねじ10本、バックアップ材1シート(2枚)、接着剤1本			接着剤1本、ジョイント材1シート、バックアップ材1シート(2枚)、ねじ10本、取付金具1個	

外装廻り 窯業系建材 クランセリート 外壁・窓装飾 / モール(ティンバー)

モール(窓トリム・ウィンドウヘッド)

窓トリム

□ 基 材 合成樹脂塗装/有機質系繊維混入セメントけい酸カルシウム板(不燃認定番号 NM-2204)

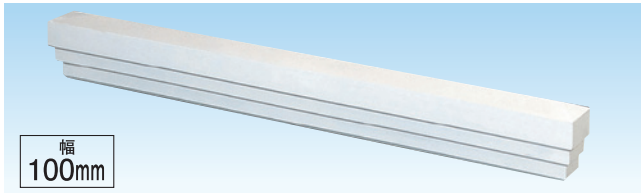

幅
100mm

本体	
規格	58×100×Lmm L寸=ご指定寸法
品番	M1009P 受
価格	¥11,600/本 (~1,000mmまで) ¥12,200/本 (~1,500mmまで) ¥13,100/本 (~3,000mmまで)
入数	1本入/梱包
付属品	コーススレッドねじ(φ4.8×90mm)3~8本入/袋

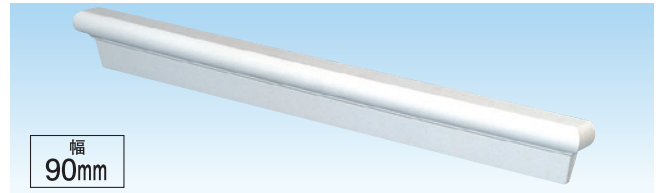
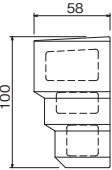

幅
90mm

本体	
規格	45×90×Lmm L寸=ご指定寸法
品番	M0905P 受
価格	¥10,700/本 (~1,000mmまで) ¥11,700/本 (~1,500mmまで) ¥12,400/本 (~3,000mmまで)
入数	1本入/梱包
付属品	ステンレススクルー釘(φ2.3×65mm)35本入/袋

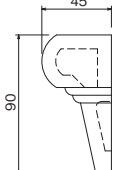

注意 釘打ちまたはねじ留めの際は必ず下穴(釘ねじ径に対し0~+φ0.3mm)を開けてから施工して下さい。
メンテナンス時や、シーラー品を現地塗装する場合は弊社推奨塗料(技術編(技6))をお使いいただくか、または営業窓口へご相談下さい。

ウィンドウヘッド

□ 基 材 合成樹脂塗装/有機質系繊維混入セメントけい酸カルシウム板(不燃認定番号 NM-2204)

スタンダードタイプ

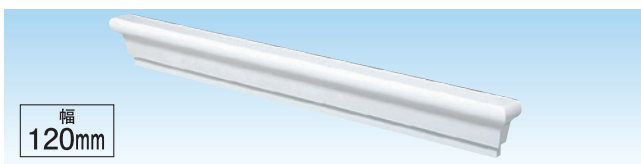

幅
120mm

本体	
規格	65×120×Lmm L寸=ご指定寸法
品番	WH120 受
価格	¥20,000/本 (~2,000mmまで)
入数	1本入/梱包
付属品	ステンレススクルー釘(φ2.7×75mm)16本入/袋

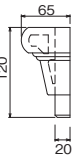

キーストーンタイプ

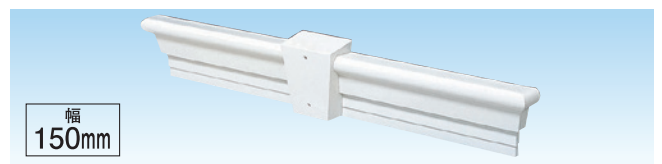

幅
150mm

本体	
規格	65×150×Lmm L寸=ご指定寸法
品番	WH150KY 受
価格	¥29,300/本 (~2,000mmまで)
入数	1本入/梱包
付属品	ステンレススクルー釘(φ2.7×75mm)16本入/袋 コーススレッドねじ(φ4.8×90mm)15本入/袋

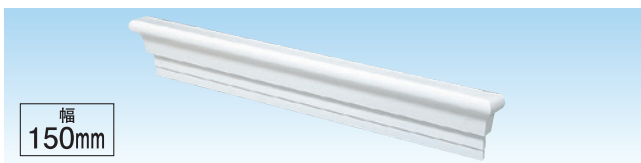
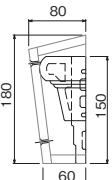

幅
150mm

本体	
規格	65×150×Lmm L寸=ご指定寸法
品番	WH150 受
価格	¥21,300/本 (~2,000mmまで)
入数	1本入/梱包
付属品	ステンレススクルー釘(φ2.7×75mm)16本入/袋

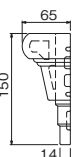

幅
180mm

本体	
規格	65×180×Lmm L寸=ご指定寸法
品番	WH180KY 受
価格	¥30,600/本 (~2,000mmまで)
入数	1本入/梱包
付属品	ステンレススクルー釘(φ2.7×75mm)16本入/袋 コーススレッドねじ(φ4.8×90mm)15本入/袋

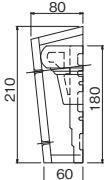

幅
180mm

本体	
規格	65×180×Lmm L寸=ご指定寸法
品番	WH180 受
価格	¥22,700/本 (~2,000mmまで)
入数	1本入/梱包
付属品	ステンレススクルー釘(φ2.7×75mm)16本入/袋

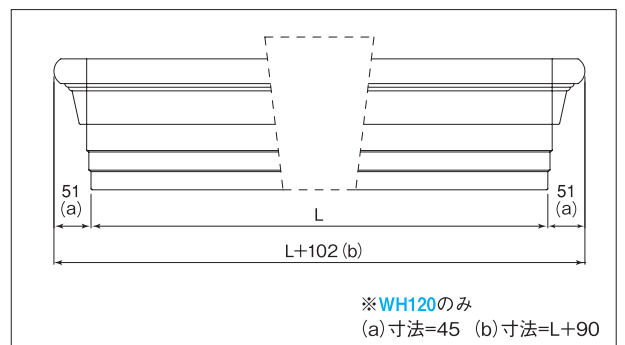
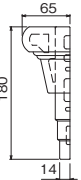

※WH120のみ
(a)寸法=45 (b)寸法=L+90

注意 ・釘打ちまたはねじ留めの際は必ず下穴(釘ねじ径に対し0~+φ0.3mm)を開けてから施工して下さい。
・メンテナンス時や、シーラー品を現地塗装する場合は弊社推奨塗料(技術編(技6))をお使いいただくか、または営業窓口へご相談下さい。
・運賃に関しまして、小口運賃やエリアにより異なりますので、詳しくは営業窓口までお問い合わせ下さい。 ・塗装品の対応も可能ですので、営業窓口へご相談下さい。

外装廻り

窯業系建材 クランセリート 外壁・窓装飾 / モール(窓トリム・ウィンドウヘッド)

玄関枠(ピラスター)



ピラスターI型セット (キーストーン付き)

□基 材 合成樹脂塗装/有機質系繊維混入セメントけい酸カルシウム板(不燃認定番号 NM-2204)

	本体
品番	PS1000SET 受
価格	¥129,100/セット
入数	1セット/梱包
付属品	φ2.7×75スクリュー釘32本、φ4.8×90 15本、下地材1個

ピラスターII型セット (キーストーンなし)

	本体
品番	PS2000SET 受
価格	¥123,800/セット
入数	1セット/梱包
付属品	φ2.7×75スクリュー釘32本

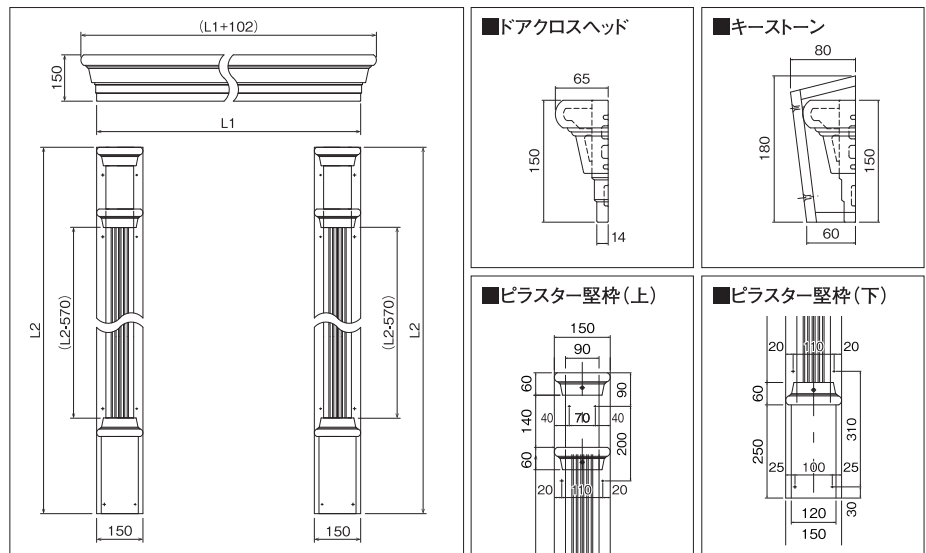

◎受注生産品となりますので、L1・L2をご指定の上、ご注文下さい。

■セット内容 ※キーストーン用のねじが同梱されています。

ドアクロスヘッド	ピラスター-堅柱(左・右)		キーストーン
	(上部)	(下部)	
	入数:各1セット		入数:1個※キーストーン付きのみ

【注意】・釘打ちまたはねじ留めの際は必ず下穴(釘ねじ径に対し0~+φ0.3mm)を開けてから施工して下さい。 ・メンテナンス時や、シーラー品を現地塗装する場合は弊社推奨塗料(技術編(技6))をお使いいただくか、または営業窓口へご相談下さい。 ・運賃に関しまして、小口運賃やエリアにより異なりますので、詳しくは営業窓口までお問い合わせ下さい。

ピラスター-堅柱

	本体
品番	PSV 受
価格	¥49,900/本
入数	1本/梱包
付属品	φ2.7×75スクリュー釘16本

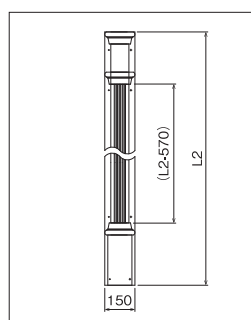

◎受注生産品となりますので、L2をご指定の上、ご注文下さい。

【注意】・釘打ちまたはねじ留めの際は必ず下穴(釘ねじ径に対し0~+φ0.3mm)を開けてから施工して下さい。 ・メンテナンス時や、シーラー品を現地塗装する場合は弊社推奨塗料(技術編(技6))をお使いいただくか、または営業窓口へご相談下さい。 ・運賃に関しまして、小口運賃やエリアにより異なりますので、詳しくは営業窓口までお問い合わせ下さい。

アーチモール

3ピース

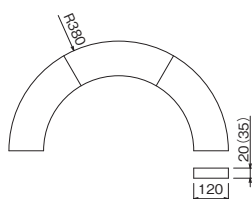
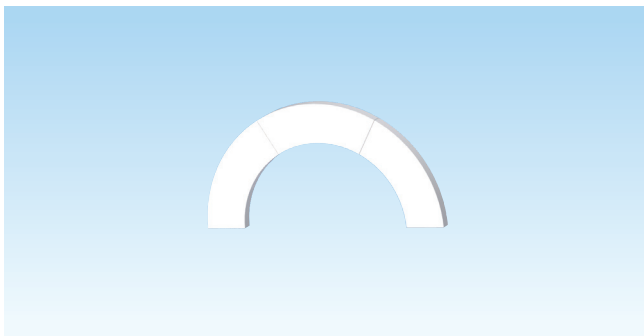

4ピース

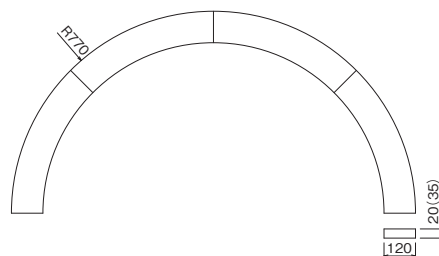
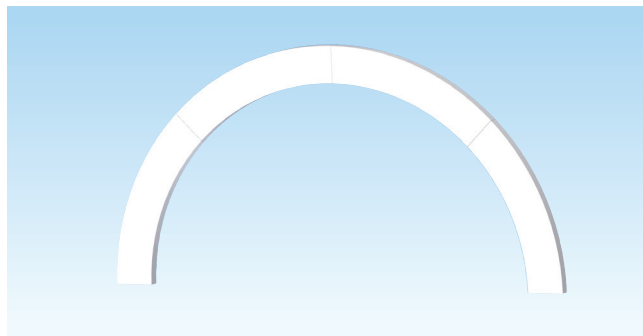

	本体			
規格	20×120×R380mm	20×120×R496.5mm	20×120×R770mm	20×120×R900mm
品番	F1207J-R380SET	F1207J-R500SET	F1207J-R770SET	F1207J-R900SET
価格	¥58,100/セット	¥62,900/セット	¥66,600/セット	¥71,400/セット
入数	3ピース/SET	3ピース/SET	4ピース/SET	4ピース/SET
付属品	なし	なし	なし	なし

	本体			
規格	35×120×R380mm	35×120×R496.5mm	35×120×R770mm	35×120×R900mm
品番	F1245-R380SET	F1245-R500SET	F1245-R770SET	F1245-R900SET
価格	¥61,700/セット	¥66,600/セット	¥70,200/セット	¥75,000/セット
入数	3ピース/SET	3ピース/SET	4ピース/SET	4ピース/SET
付属品	なし	なし	なし	なし

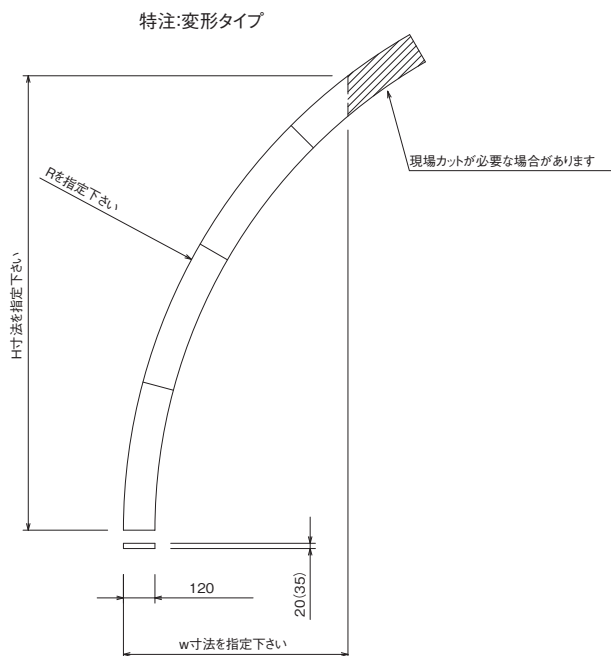
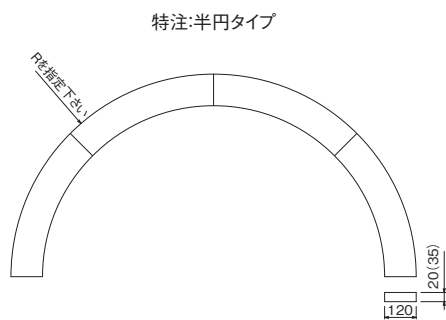

*特注での対応は営業窓口までお問い合わせ下さい。

幕板



■カラーバリエーション



※印刷のため実物とは若干異なります。正確な色はサンプルにてご確認ください。

幕板

金具施工

□ 基 材 合成樹脂塗装/有機質系繊維混入セメントけい酸カルシウム板(不燃認定番号 NM-2204)

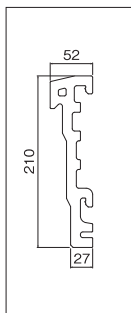
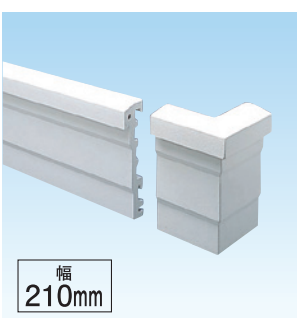

	本 体	出 隅	入 隅	エンド役物・右	エンド役物・左
規 格	52×210×3,030mm	98×98mm(内寸)	150×150mm(内寸)	52×210×120mm	52×210×120mm
シ ー ー 品 番	D2112	D2112SD (受)	D2112SI (受)	D2112ECR (受)	D2112ECL (受)
価 格	¥12,800/本	¥5,200/個	¥5,200/個	¥3,900/個	¥3,900/個
塗 装 品 品 番	D2112 色記号	D2112SD 色記号	D2112SI 色記号	D2112ECR 色記号	D2112ECL 色記号
価 格	¥14,100/本	¥5,600/個	¥5,600/個	¥4,300/個	¥4,300/個
色(色記号)	マットホワイト(MTW)、マットブラック(NB)、テンブラウン(TEN)				
入 数	2本入/梱包	2個入/梱包		1個入/梱包	1個入/梱包
付 属 品	取付金具8個、 金具取付ねじ20本、 バックアップ材2個、 接着剤2本/梱包	取付金具4個、金具取付ねじ10本、 バックアップ材2個、接着剤1本/梱包		取付金具1個、ねじ10本、 バックアップ材1個、接着剤1本/梱包	

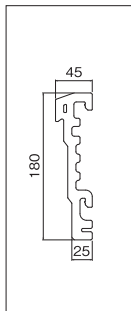
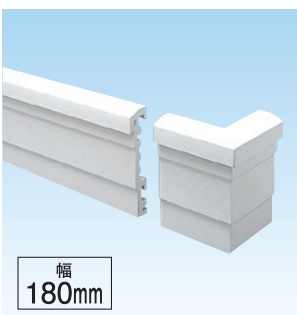

	本 体	出 隅	入 隅	エンド役物・右	エンド役物・左
規 格	45×180×3,030mm	105×105mm(内寸)	150×150mm(内寸)	45×180×120mm	45×180×120mm
シ ー ー 品 番	D1813	D1813SD (受)	D1813SI (受)	D1813ECR (受)	D1813ECL (受)
価 格	¥10,800/本	¥4,500/個	¥4,500/個	¥3,200/個	¥3,200/個
塗 装 品 品 番	D1813 色記号	D1813SD 色記号	D1813SI 色記号	D1813ECR 色記号	D1813ECL 色記号
価 格	¥12,100/本	¥5,000/個	¥5,000/個	¥3,600/個	¥3,600/個
色(色記号)	マットホワイト(MTW)、マットブラック(NB)、テンブラウン(TEN)				
入 数	2本入/梱包	2個入/梱包		1個入/梱包	1個入/梱包
付 属 品	取付金具8個、 金具取付ねじ16本、 バックアップ材2個、 接着剤2本/梱包	取付金具4個、金具取付ねじ10本、 バックアップ材2個、接着剤1本/梱包		取付金具1個、ねじ10本、 バックアップ材1個、接着剤1本/梱包	

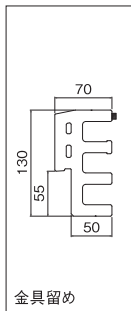
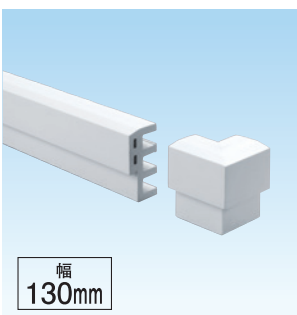

	本 体	出 隅	入 隅	エンド役物・右	エンド役物・左
規 格	70×130×3,030mm	80×80mm(内寸)	150×150mm(内寸)	70×130×120mm	70×130×120mm
シ ー ー 品 番	M1322	M1322SD (受)	M1322SI (受)	M1322ECR (受)	M1322ECL (受)
価 格	¥19,400/本	¥6,200/個	¥6,200/個	¥4,800/個	¥4,800/個
塗 装 品 品 番	M1322 色記号	M1322SD 色記号	M1322SI 色記号	M1322ECR 色記号	M1322ECL 色記号
価 格	¥20,700/本	¥6,500/個	¥6,500/個	¥5,200/個	¥5,200/個
色(色記号)	マットホワイト(MTW)、マットブラック(NB)、テンブラウン(TEN)				
入 数	1本入/梱包	2個入/梱包		1個入/梱包	1個入/梱包
付 属 品	取付金具4個、 金具取付ねじ10本、 固定用ねじ4本、 バックアップ材1個、 接着剤1本/梱包	取付金具4個、金具取付ねじ10本、 固定ねじ2本、バックアップ材2個、 接着剤1本/梱包		取付金具2個、金具取付ねじ10本、 固定ねじ2本、バックアップ材1本、 接着剤1本/梱包	

【注意】 外れやがたつきの防止のため、必ず付属の接着剤を併用して下さい。

幕板

ねじ施工

□ 基 材 合成樹脂塗装/有機質系繊維混入セメントけい酸カルシウム板(不燃認定番号 NM-2204)

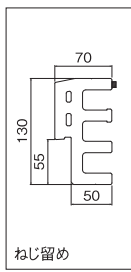
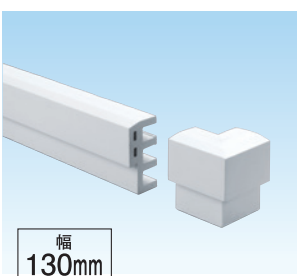

	本 体	出 隅	入 隅	エンド役物・右	エンド役物・左
規 格	70×130×3,030mm	80×80mm(内寸)	150×150mm(内寸)	70×130×120mm	70×130×120mm
シ ー ー 品 番	M1322BS	M1322BSSD (受)	M1322BSSI (受)	M1322BSECR (受)	M1322BSECL (受)
価 格	¥13,300/本	¥5,500/個	¥5,500/個	¥4,100/個	¥4,100/個
入 数	1本入/梱包	2個入/梱包		1個入/梱包	1個入/梱包
付 属 品	ねじφ5.3×120 8本、 バックアップ材1本	ねじφ5.3×120 9本、バックアップ材1本		ねじφ5.3×120 9本、バックアップ材1本	

幕板 / デンタルモール

■カラーバリエーション



※印刷のため実物とは若干異なります。正確な色はサンプルにてご確認下さい。

幕板

釘施工

□基 材 合成樹脂塗装/有機質系繊維混入セメントけい酸カルシウム板(不燃認定番号 NM-2204)

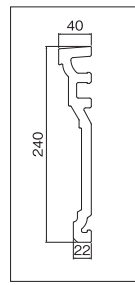
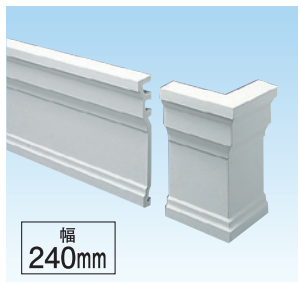

	本体	出隅	入隅	エンド役物・右	エンド役物・左
規格	40×240×3,030mm	110×110mm(内寸)	150×150mm(内寸)	40×240×120mm	40×240×120mm
シヤー	品番 D2409	D2409SD (受)	D2409SI (受)	D2409ECR (受)	D2409ECL (受)
	価格 ¥10,500/本	¥5,700/個	¥5,700/個	¥4,400/個	¥4,400/個
塗装品	品番 D2409 色記号	D2409SD 色記号	D2406SI 色記号	D2409ECR 色記号	D2409ECL 色記号
	価格 ¥11,900/本	¥6,200/個	¥6,200/個	¥4,800/個	¥4,800/個
(受)色(色記号)	マットホワイト(MTW)、マットブラック(NB)、テンブラウン(TEN)				
入数	2本入/梱包	2個入/梱包		1個入/梱包	
付属品	ステンレススクリュー釘 (φ2.3×65mm)35本入/袋	なし		なし	

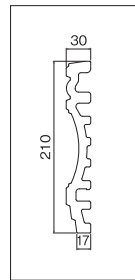
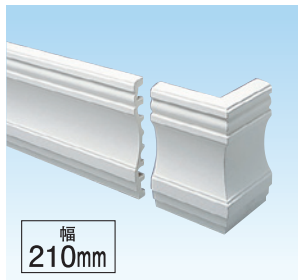

	本体	出隅	入隅	エンド役物・右	エンド役物・左
規格	30×210×3,030mm	120×120mm(内寸)	150×150mm(内寸)	30×210×120mm	30×210×120mm
シヤー	品番 D2108	D2108SD (受)	D2108SI (受)	D2108ECR (受)	D2108ECL (受)
	価格 ¥9,600/本	¥5,200/個	¥5,200/個	¥3,900/個	¥3,900/個
塗装品	品番 D2108 色記号	D2108SD 色記号	D2108SI 色記号	D2108ECR 色記号	D2108ECL 色記号
	価格 ¥10,900/本	¥5,600/個	¥5,600/個	¥4,300/個	¥4,300/個
(受)色(色記号)	マットホワイト(MTW)、マットブラック(NB)、テンブラウン(TEN)				
入数	2本入/梱包	2個入/梱包		1個入/梱包	
付属品	ステンレススクリュー釘 (φ2.3×65mm)35本入/袋	なし		なし	

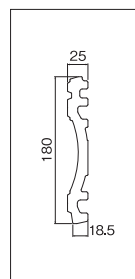

	本体	出隅	入隅	エンド役物・右	エンド役物・左
規格	25×180×3,030mm	125×125mm(内寸)	150×150mm(内寸)	25×180×120mm	25×180×120mm
シヤー	品番 D1814	D1814SD (受)	D1814SI (受)	D1814ECR (受)	D1814ECL (受)
	価格 ¥8,300/本	¥4,300/個	¥4,300/個	¥2,900/個	¥2,900/個
塗装品	品番 D1814 色記号	D1814SD 色記号	D1814SI 色記号	D1814ECR 色記号	D1814ECL 色記号
	価格 ¥9,600/本	¥4,700/個	¥4,700/個	¥3,400/個	¥3,400/個
(受)色(色記号)	マットホワイト(MTW)、マットブラック(NB)、テンブラウン(TEN)				
入数	2本入/梱包	2個入/梱包		1個入/梱包	
付属品	ステンレススクリュー釘 (φ2.3×65mm)35本入/袋	なし		なし	

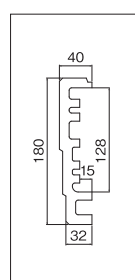
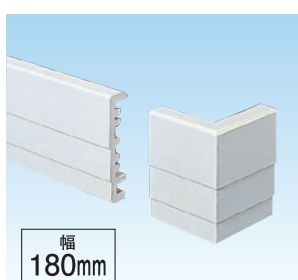

	本体	出隅	入隅	エンド役物・右	エンド役物・左
規格	40×180×3,030mm	110×110mm(内寸)	150×150mm(内寸)	40×180×120mm	40×180×120mm
シヤー	品番 D1801	D1801SD (受)	D1801SI (受)	D1801ECR (受)	D1801ECL (受)
	価格 ¥9,300/本	¥4,500/個	¥4,500/個	¥3,000/個	¥3,000/個
塗装品	品番 D1801 色記号	D1801SD 色記号	D1801SI 色記号	D1801ECR 色記号	D1801ECL 色記号
	価格 ¥10,800/本	¥4,900/個	¥4,900/個	¥3,600/個	¥3,600/個
(受)色(色記号)	マットホワイト(MTW)、マットブラック(NB)、テンブラウン(TEN)				
入数	2本入/梱包	2個入/梱包		1個入/梱包	
付属品	ステンレススクリュー釘 (φ2.3×65mm)35本入/袋	なし		なし	

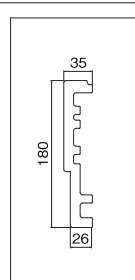
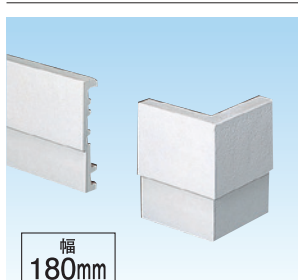

	本体	出隅	入隅	エンド役物・右	エンド役物・左
規格	35×180×3,030mm	115×115mm(内寸)	150×150mm(内寸)	35×180×120mm	35×180×120mm
シヤー	品番 D1802	D1802SD (受)	D1802SI (受)	D1802ECR (受)	D1802ECL (受)
	価格 ¥9,700/本	¥4,500/個	¥4,500/個	¥3,000/個	¥3,000/個
塗装品	品番 D1802 色記号	D1802SD 色記号	D1802SI 色記号	D1802ECR 色記号	D1802ECL 色記号
	価格 ¥11,000/本	¥4,900/個	¥4,900/個	¥3,600/個	¥3,600/個
(受)色(色記号)	マットホワイト(MTW)、マットブラック(NB)、テンブラウン(TEN)				
入数	2本入/梱包	2個入/梱包		1個入/梱包	
付属品	ステンレススクリュー釘 (φ2.3×65mm)35本入/袋	なし		なし	

[注意] ・釘打ちまたはねじ留めの際は必ず下穴(釘ねじ径に対し0~+φ0.3mm)を開けてから施工して下さい。
 ・メンテナンス時や、シヤー品を現地塗装する場合は弊社推奨塗料(技術編(技6))をお使いいただくか、または営業窓口へご相談下さい。
 ・運賃に関しまして、小口運賃やエリアにより異なりますので、詳しくは営業窓口までお問い合わせ下さい。
 ・塗装品の対応も可能ですので、営業窓口へご相談下さい。

幕板

釘施工

□基 材 合成樹脂塗装/有機質系繊維混入セメントけい酸カルシウム板(不燃認定番号 NM-2204)

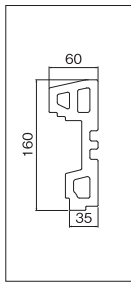
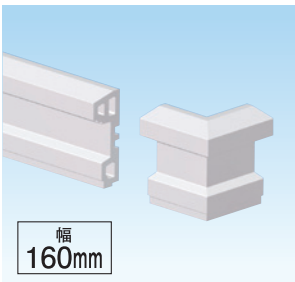

	本体	出隅	入隅	エンド役物・右	エンド役物・左
規格	60×160×3,030mm	150×150mm(内寸)	210×210mm(内寸)	60×160×120mm	60×160×120mm
品番	D1604	D1604SD	D1604SI	D1604ECR	D1604ECL
価格	¥11,600/本	¥4,700/個	¥4,700/個	¥3,400/個	¥3,400/個
品番	D1604 色記号	D1604SD 色記号	D1604SI 色記号	D1604ECR 色記号	D1604ECL 色記号
価格	¥12,900/本	¥5,100/個	¥5,100/個	¥3,700/個	¥3,700/個
色(色記号)	マットホワイト(MTW)、マットブラック(NB)、テンブラウン(TEN)				
入数	2本入/梱包	2個入/梱包		1個入/梱包	
付属品	ステンレススクリュー釘 (φ2.3×65mm)35本入/袋	なし		なし	

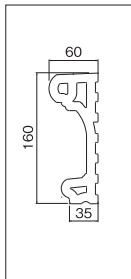
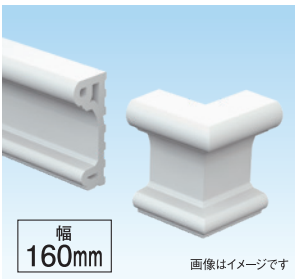

	本体	出隅	入隅	エンド役物・右	エンド役物・左
規格	60×160×3,030mm	150×150mm(内寸)	210×210mm(内寸)	60×160×120mm	60×160×120mm
品番	D1619	D1619SD	D1619SI	D1619ECR	D1619ECL
価格	¥12,000/本	¥4,800/個	¥4,800/個	¥3,500/個	¥3,500/個
品番	D1619 色記号	D1619SD 色記号	D1619SI 色記号	D1619ECR 色記号	D1619ECL 色記号
価格	¥13,300/本	¥5,200/個	¥5,200/個	¥3,900/個	¥3,900/個
色(色記号)	マットホワイト(MTW)、マットブラック(NB)、テンブラウン(TEN)				
入数	2本入/梱包	2個入/梱包		1個入/梱包	
付属品	ステンレススクリュー釘 (φ2.3×65mm)35本入/袋	なし		なし	

- 注意**
- ・釘打ちまたはねじ留めの際は必ず下穴(釘ねじ径に対し0~+φ0.3mm)を開けてから施工して下さい。
 - ・メンテナンス時や、シーラー品を現地塗装する場合は弊社推奨塗料(技術編(技6))をお使いいただくか、または営業窓口へご相談下さい。
 - ・運賃に関しまして、小口運賃やエリアにより異なりますので、詳しくは営業窓口までお問い合わせ下さい。
 - ・塗装品の対応も可能ですので、営業窓口へご相談下さい。

デンタルモール

ねじ/釘施工

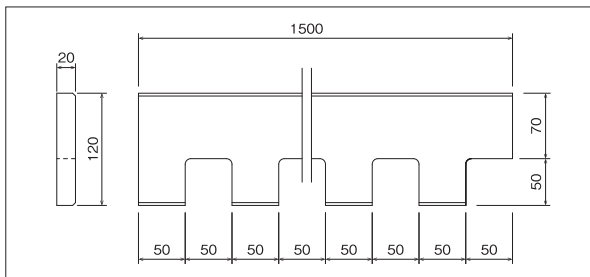

お好みに合わせてカスタマイズでき、軒先をより華やかにする化粧材です。

	本体
規格	20×120×1,500mm
品番	DM12
価格	¥14,400/本
入数	2本入/梱包
付属品	コーススレッドねじ (φ4.8×90mm)15本入/袋

■組み合わせ例

画像はイメージです

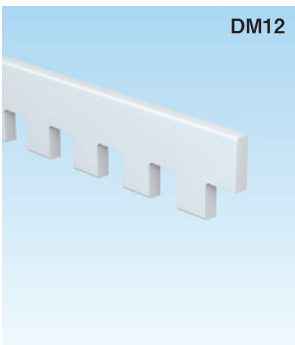

+

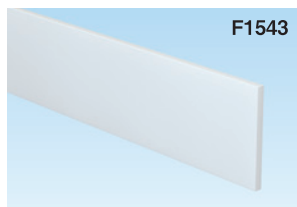

▶

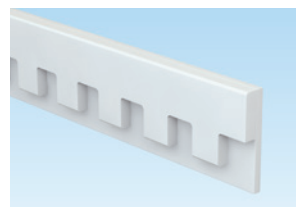

+

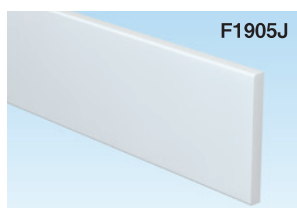

▶

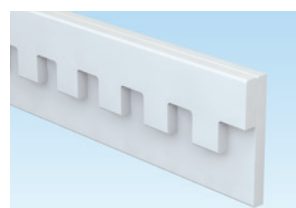

◎組み合わせは自由ですので、P21を参照下さい。

玄関柱カバー

玄関柱カバー（金具施工）

丸柱 (φ200)

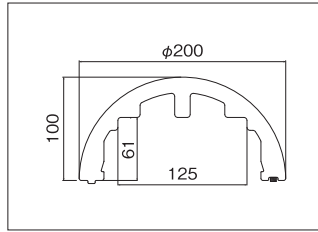

本体	
規格	φ200×3,030mm
品番	L2018TKSET
価格	¥39,700/セット
付属品	金具8個、金具用ねじ20本、スターター金具2個

■金具施工用セット内容

	本体	金具
L2018	 入数:2本、L=3,030mm	 入数:金具8個、金具用ねじ20本

玄関柱カバー（ねじ施工）

丸柱 (φ200)

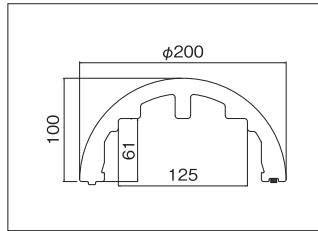

本体	
規格	φ200×3,030mm
品番	L2018SET
価格	¥35,400/セット
付属品	ねじ15本入/袋、入数:2袋

■ねじ施工用セット内容

本体	ねじ
 入数:2本、L=3,030mm	 コースレッドねじ(φ4.8×90mm)15本入/袋、入数:2袋

■玄関柱カバー納まり図

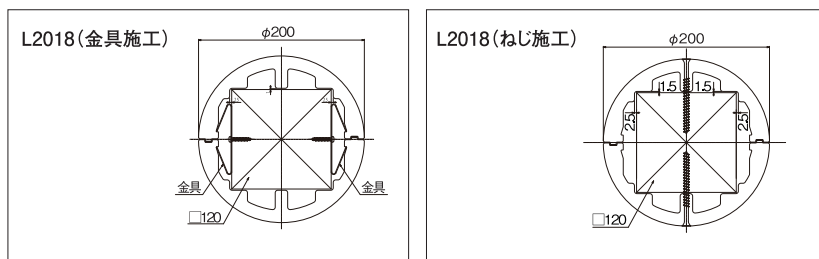

□基 材 合成樹脂塗装/有機質系繊維混入セメントけい酸カルシウム板(不燃認定番号 NM-2204)

■玄関柱カバー 柱頭見切・台座

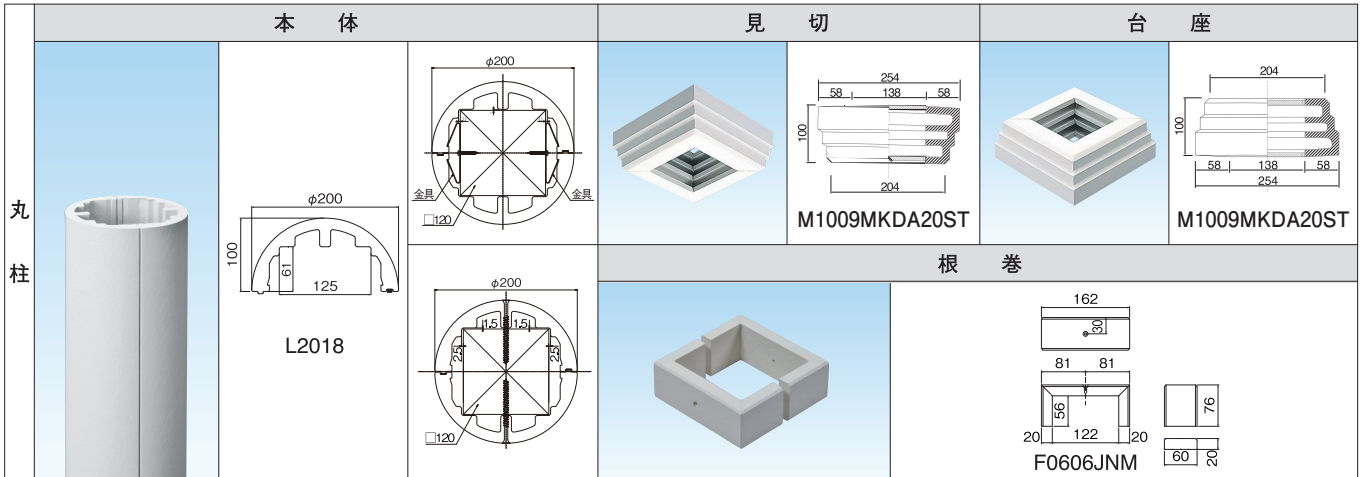

■L2018用台座・見切価格表

品番	用途	セット内容	色	価格	付属品
☑ M1009MKDA20ST	L2018用見切・台座	1セット/箱 取付ねじ入り	シーラー	¥15,200/セット	φ4.8×90 4本、スペーサー8個
☑ F0606JNM	L2018用根巻	1セット/箱 釘L=65mm入り	シーラー	¥8,700/セット	φ4×45タッピングねじサラ2本

*台座・見切は同一品です。

玄関柱カバー

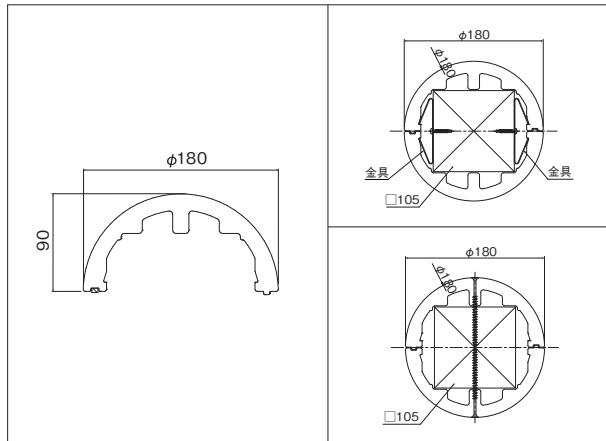

L1820用台座・見切の設定はございません。

		NEW 本体
シーラー ☑	規格	φ180×3,030mm
	品番	L1820TKSET
	価格	¥38,600/セット
	付属品	金具8個、金具用ねじ20本、スターター金具2個
		NEW 本体
シーラー ☑	規格	φ180×3,030mm
	品番	L1820SET
	価格	¥34,300/セット
	付属品	ねじ15本入/袋、入数2袋

破風・鼻隠し(軽量タイプ)



比重を約2割低減することで、

- ・従来のものより軽く、
- ・取り回しが良く、
- ・施工しやすい
- ・先穴なしで釘が打てる*

これで施工時間を短縮し、

トータルコストダウンを図って下さい。 ※ 施工要領をご参照下さい。

■カラーバリエーション

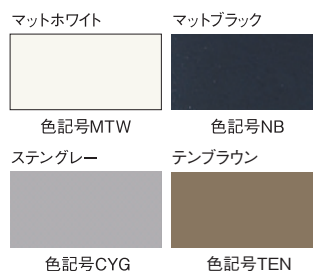

*印刷のため実物とは若干異なります。正確な色はサンプルにてご確認ください。

外装廻り

窯業系建材 クランセリート

軒先装飾 / 破風・鼻隠し (軽量タイプ)

破風・鼻隠し(軽量タイプ)

□ 基 材 合成樹脂塗装/有機質系繊維混入セメントけい酸カルシウム板(不燃認定番号 NM-2607-1)

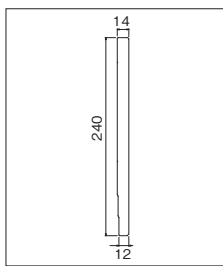
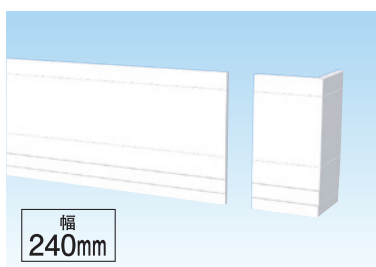

		本 体	出 隅
規 格		14×240×3,030mm	106×106mm(内寸)
シーラー	品番	HK2411SE	HK2411NSD (要)
	価格	¥7,100/本	¥4,200/個
塗装品 (要)	品番	HK2411 色記号	HK2411NSD 色記号
	価格	¥8,700/本	¥4,600/個
色 (色記号)	マットホワイト(MTW)、マットブラック(NB)、ステングレー(CYG)、テンブラウン(TEN)		
入 数	2本入/梱包		2個入/梱包
付属品	リングポイント釘(φ2.4×45mm)18本入/袋		なし

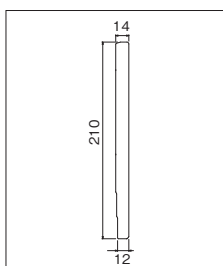
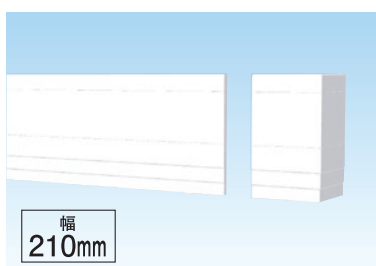

		本 体	出 隅
規 格		14×210×3,030mm	106×106mm(内寸)
シーラー	品番	HK2115SE	HK2115NSD (要)
	価格	¥6,700/本	¥4,100/個
塗装品 (要)	品番	HK2115 色記号	HK2115NSD 色記号
	価格	¥8,300/本	¥4,500/個
色 (色記号)	マットホワイト(MTW)、マットブラック(NB)、ステングレー(CYG)、テンブラウン(TEN)		
入 数	2本入/梱包		2個入/梱包
付属品	リングポイント釘(φ2.4×45mm)18本入/袋		なし

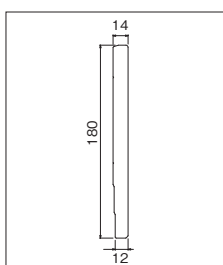
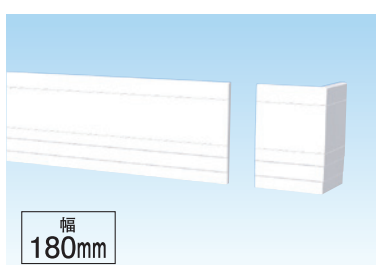

		本 体	出 隅
規 格		14×180×3,030mm	106×106mm(内寸)
シーラー	品番	HK1813SE	HK1813NSD (要)
	価格	¥6,400/本	¥3,900/個
塗装品 (要)	品番	HK1813 色記号	HK1813NSD 色記号
	価格	¥7,900/本	¥4,300/個
色 (色記号)	マットホワイト(MTW)、マットブラック(NB)、ステングレー(CYG)、テンブラウン(TEN)		
入 数	2本入/梱包		2個入/梱包
付属品	リングポイント釘(φ2.4×45mm)18本入/袋		なし

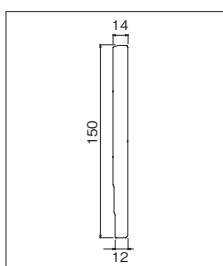
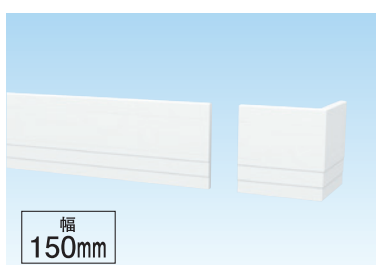

		本 体	出 隅
規 格		14×150×3,030mm	106×106mm(内寸)
シーラー	品番	HK1593SE	HK1593NSD
	価格	¥6,000/本	¥3,800/個
塗装品 (要)	品番	HK1593 色記号	HK1593NSD 色記号 (要)
	価格	¥7,600/本	¥4,200/個
色 (色記号)	マットホワイト(MTW)、マットブラック(NB)、ステングレー(CYG)、テンブラウン(TEN)		
入 数	2本入/梱包		2個入/梱包
付属品	リングポイント釘(φ2.4×45mm)18本入/袋		なし

[注意] ・メンテナンス時や、シーラー品を現地塗装する場合は弊社推奨塗料(技術編(技6))をお使い頂くか、または営業窓口へご相談下さい。

・運賃に関しまして、小口運賃やエリアにより異なりますので、詳しくは営業窓口までお問い合わせ下さい。

■フリー破風
エンドパネル

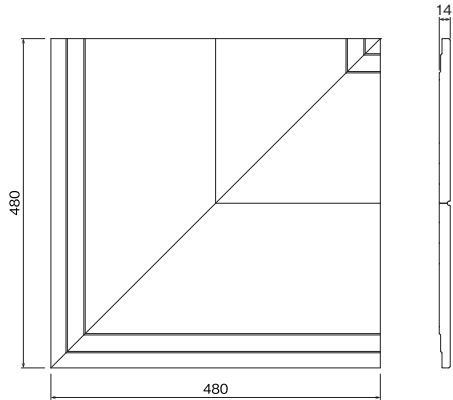

フリー破風エンドパネル		
規 格	14×480×480mm	
シ ー ラ ー 受	品番	HK2411FHE
	価格	¥10,200/個
塗 装 品 受	品番	HK2411FHE 色記号
	価格	¥12,200/個
共 通	色 (色記号)	マットホワイト(MTW)、マットブラック(NB)、ステングレー(CYG)、 デンプラウン(TEN)
	付属品	リングポイント釘 (φ2.4×45mm) 35本入/袋
	梱包単位	2個/梱包

■エンドパネル

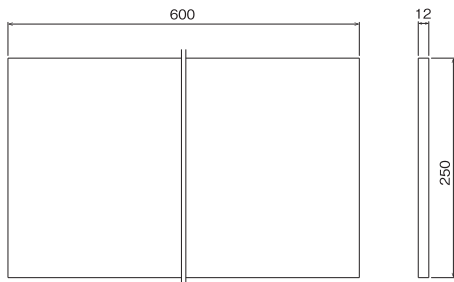

エンドパネル		
規 格	12×250×600mm	
シ ー ラ ー 受	品番	EP2560
	価格	¥3,600/個
	付属品	リングポイント釘 (φ2.4×45mm) 35本入/袋
	梱包単位	1個/梱包

施工イメージ



破風・鼻隠し



■カラーバリエーション



※印刷のため実物とは若干異なります。正確な色はサンプルにてご確認ください。

外装廻り

窯業系建材 クランセリート 軒先装飾 破風・鼻隠し

破風・鼻隠し

□基 材 合成樹脂塗装/有機質系繊維混入セメントけい酸カルシウム板(不燃認定番号 NM-2204)

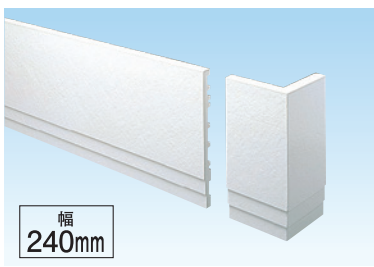

幅
240mm

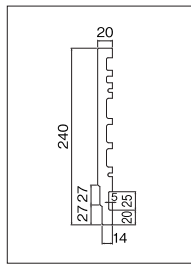

	本体	出隅	入隅
規格	20×240×3,030mm	100×100mm (内寸)	120×120mm (内寸)
シラー 塗装品 品番	H2404	H2404SD (受)	H2404SI (受)
価格	¥9,300/本	¥4,300/個	¥4,300/個
品番	H2404 色記号	H2404SD 色記号	H2404SI 色記号
価格	¥10,800/本	¥4,700/個	¥4,700/個
(受)色(色記号)	マットホワイト(MTW)、マットブラック(NB)、テンブラウン(TEN)		
入数	2本入/梱包	2個入/梱包	2個入/梱包
付属品	ステンレススクリュー釘(φ2.3×65mm) 35本入/袋	なし	なし

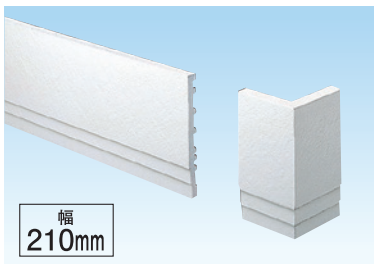

幅
210mm

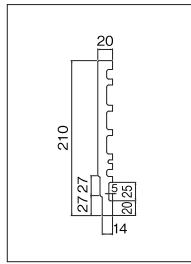

	本体	出隅	入隅
規格	20×210×3,030mm	100×100mm (内寸)	120×120mm (内寸)
シラー 塗装品 品番	H2105	H2105SD (受)	H2105SI (受)
価格	¥8,900/本	¥4,300/個	¥4,300/個
品番	H2105 色記号	H2105SD 色記号	H2105SI 色記号
価格	¥10,200/本	¥4,700/個	¥4,700/個
(受)色(色記号)	マットホワイト(MTW)、マットブラック(NB)、テンブラウン(TEN)		
入数	2本入/梱包	2個入/梱包	2個入/梱包
付属品	ステンレススクリュー釘(φ2.3×65mm) 35本入/袋	なし	なし

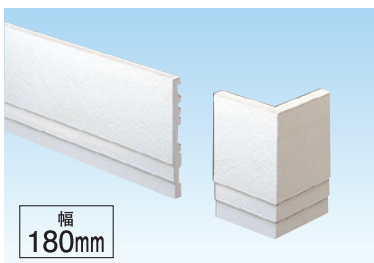

幅
180mm

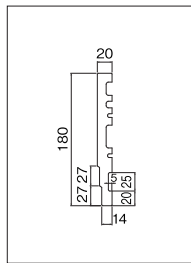

	本体	出隅	入隅
規格	20×180×3,030mm	100×100mm (内寸)	120×120mm (内寸)
シラー 塗装品 品番	H1806	H1806SD (受)	H1806SI (受)
価格	¥8,100/本	¥4,100/個	¥4,100/個
品番	H1806 色記号	H1806SD 色記号	H1806SI 色記号
価格	¥9,300/本	¥4,500/個	¥4,500/個
(受)色(色記号)	マットホワイト(MTW)、マットブラック(NB)、テンブラウン(TEN)		
入数	2本入/梱包	2個入/梱包	2個入/梱包
付属品	ステンレススクリュー釘(φ2.3×65mm) 35本入/袋	なし	なし

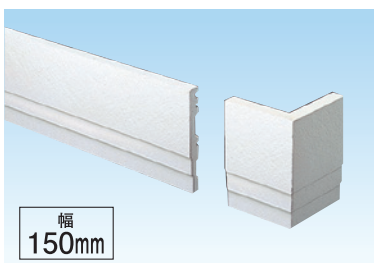

幅
150mm

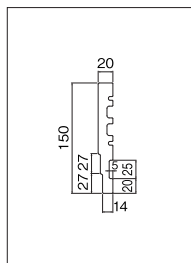

	本体	出隅	入隅
規格	20×150×3,030mm	100×100mm (内寸)	120×120mm (内寸)
シラー 塗装品 品番	H1507	H1507SD (受)	H1507SI (受)
価格	¥7,800/本	¥3,800/個	¥3,800/個
品番	H1507 色記号	H1507SD 色記号	H1507SI 色記号
価格	¥9,000/本	¥4,200/個	¥4,200/個
(受)色(色記号)	マットホワイト(MTW)、マットブラック(NB)、テンブラウン(TEN)		
入数	2本入/梱包	2個入/梱包	2個入/梱包
付属品	ステンレススクリュー釘(φ2.3×65mm) 35本入/袋	なし	なし

[注意] ・釘打ちまたはねじ留めの際は必ず下穴(釘ねじ径に対し0~+φ0.3mm)を開けてから施工して下さい。 ・メンテナンス時や、シーラー品を現地塗装する場合は弊社推奨塗料(技術編(技6))をお使いいただくか、または営業窓口へご相談下さい。 ・運賃に関しまして、小口運賃やエリアにより異なりますので、詳しくは営業窓口までお問い合わせ下さい。

破風・鼻隠し

□基 材 合成樹脂塗装/有機質系繊維混入セメントけい酸カルシウム板(不燃認定番号 NM-2204)

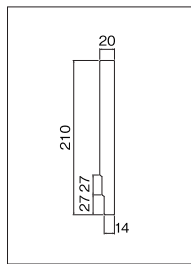
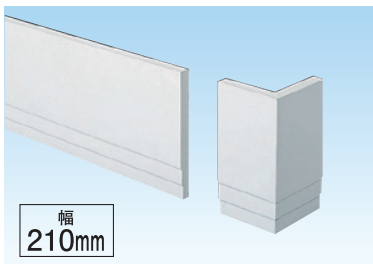

	本体	出隅	入隅
規格	20×210×3,030mm	100×100mm (内寸)	120×120mm (内寸)
シーラー	品番	H2101	H2101SD ㊦
	価格	¥9,200/本	¥4,300/個
塗装品	品番	H2101 色記号	H2101SD 色記号
	価格	¥10,500/本	¥4,700/個
㊦色(色記号)	マットホワイト(MTW)、マットブラック(NB)、テンブラウン(TEN)		
入数	2本入/梱包	2個入/梱包	2個入/梱包
付属品	ステンレススクリュー釘(φ2.3×65mm) 35本入/袋	なし	なし

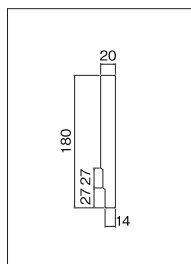
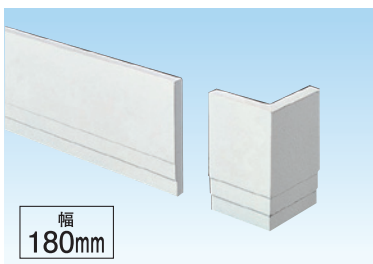

	本体	出隅	入隅
規格	20×180×3,030mm	100×100mm (内寸)	120×120mm (内寸)
シーラー	品番	H1802	H1802SD ㊦
	価格	¥8,500/本	¥4,100/個
塗装品	品番	H1802 色記号	H1802SD 色記号
	価格	¥9,900/本	¥4,500/個
㊦色(色記号)	マットホワイト(MTW)、マットブラック(NB)、テンブラウン(TEN)		
入数	2本入/梱包	2個入/梱包	2個入/梱包
付属品	ステンレススクリュー釘(φ2.3×65mm) 35本入/袋	なし	なし

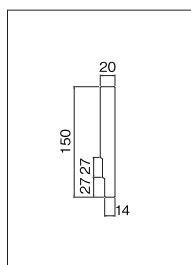
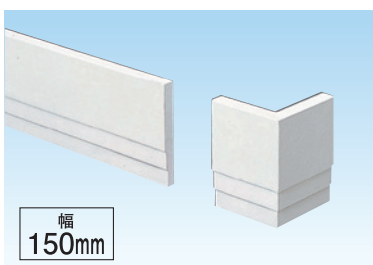

	本体	出隅	入隅
規格	20×150×3,030mm	100×100mm (内寸)	120×120mm (内寸)
シーラー	品番	H1503	H1503SD ㊦
	価格	¥8,100/本	¥3,800/個
塗装品	品番	H1503 色記号	H1503SD 色記号
	価格	¥9,300/本	¥4,200/個
㊦色(色記号)	マットホワイト(MTW)、マットブラック(NB)、テンブラウン(TEN)		
入数	2本入/梱包	2個入/梱包	2個入/梱包
付属品	ステンレススクリュー釘(φ2.3×65mm) 35本入/袋	なし	なし

注意 ・釘打ちまたはねじ留めの際は必ず下穴(釘ねじ径に対し0~+φ0.3mm)を開けてから施工して下さい。
 ・メンテナンス時や、シーラー品を現地塗装する場合は弊社推奨塗料(技術編(技6))をお使いいただくか、または営業窓口へご相談下さい。
 ・運賃に関しまして、小口運賃やエリアにより異なりますので、詳しくは営業窓口までお問い合わせ下さい。



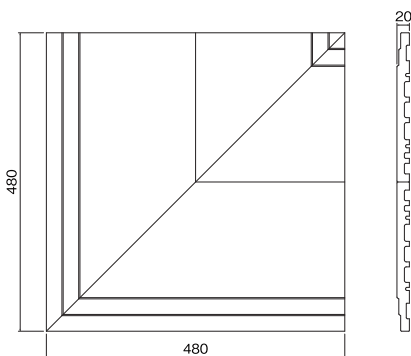

■フリー破風エンド



	本体	
規格	20×480×480mm	
シーラー	品番	H2404FHE ㊦
	価格	¥10,200/個
塗装品	品番	H2404FHE 色記号 ㊦
	価格	¥12,200/個
色(色記号)	マットホワイト(MTW)、マットブラック(NB)、テンブラウン(TEN)	
入数	2個入/梱包	
付属品	ステンレススクリュー釘(φ2.3×65mm) 35本/袋	

別売部品

■別売部品

	品番	色	規格	価格	梱包単位
補修パテ	 PA-200	—	200g/個	¥2,100/個	1個
シーリング剤	 KK-333 MTW KK-333 NB KK-333 CYG KK-333 TEN	マットホワイト マットブラック ステングレー テンブラウン	320ml/個	¥2,800/個	1個
補修塗料	 HT-MTW HT-NB HT-CYG HT-TEN HT-NEW HT-HIN	マットホワイト マットブラック ステングレー テンブラウン ネオホワイト ハイブラウン	50ml/個	¥1,300/個	1個
接着剤	 SCZ-140 SCZ-300	—	140ml/個 333ml/個	¥1,540/個 ¥2,800/個	1個
補修シーラー	HS-250	—	50ml/個	¥1,900/個	1個

■専用別売部品

	品番	対応品番	価格	梱包単位
取付金具	TKD2015	モール(ティンバー) ボーダー-200幅専用	¥260/個	1個
	TKF12023	モール(ティンバー) ティンバー-120幅専用	¥480/個	
	TKF15023	モール(ティンバー) ティンバー-150幅専用	¥510/個	
	TKMK12	モール(トリムス) MK1227/MK1228/MK1229専用	¥1,100/個	

	品番	色	規格	価格	梱包単位
取付ねじ	BS-65	—	φ4×65mm 10本入/袋	¥260/袋	1袋
	BS-75		φ4.2×75mm 15本入/袋	¥640/袋	1袋
	BS-90		φ4.8×90mm 15本入/袋	¥970/袋	1袋
	BS-120		φ5.3×120mm	¥130/本	1本
釘(袋)	KG-75	—	φ2.7×75mm 16本入/袋 スクリュー釘	¥400/袋	1袋
	KG-75 MTW	マットホワイト		¥470/袋	1袋
	KG-75 NB	マットブラック		¥470/袋	1袋
	KG-75 TEN	テンブラウン		¥470/袋	1袋
	KG-65	—	φ2.3×65mm 35本入/袋 スクリュー釘	¥260/袋	1袋
	KG-65 MTW	マットホワイト		¥340/袋	1袋
	KG-65 NB	マットブラック		¥340/袋	1袋
	KG-65 TEN	テンブラウン		¥340/袋	1袋
	KG-45	—	φ2.4×45mm 35本入/袋 リングポイント釘	¥260/袋	1袋
	KGRP-45 MTW	マットホワイト		¥340/袋	1袋
	KGRP-45 NB	マットブラック		¥340/袋	1袋
	KGRP-45 CYG	ステングレー		¥340/袋	1袋
KGRP-45 TEN	テンブラウン	¥340/袋	1袋		
ロール釘	K45-200 PSR	—	φ2.4×45mm 200本/巻 ロール釘 リングポイント釘	¥2,600/巻	1巻
バックアップ材	BKD2015W	ホワイト	EPDM発泡材	¥130/個	10個
	BKF1517W	ホワイト			9個
	BKF1223W	ホワイト			9個

■モール(ティンバー) 取付金具・バックアップ材 品番対応表

品番	取付金具品番	バックアップ材品番
NST12023 NNT12025	TKF12023	BKF1223W
NST15023 NNT15025	TKF15023	BKF1517W
ST20035 NT20045	TKD2015	BKD2015W

●バックアップ材品番の(W)はホワイト色のバックアップ材を示します。
●取付金具・バックアップ材を別途購入される場合は上記品番をご参照下さい。

■モール(トリムス) 付属品

	品番	価格	梱包単位
付属品一式 [MK1227T MK1228T MK1229T 対応]	TK-MK122SET	¥4,700/袋	1袋
付属品一式 [M0821 対応]	TK-M0821SET		

取付金具4個
スター金具1個
金具用ねじ10本
固定用ねじ4本
接着剤1本

APフェイス®タイプA

特許取得済

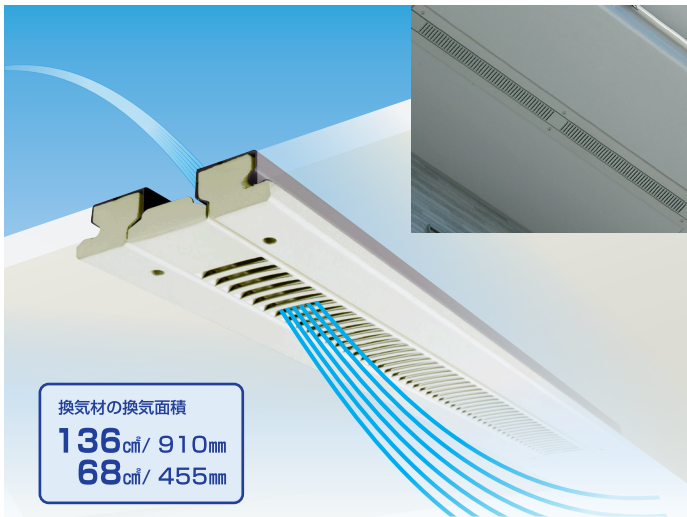

「APフェイス®タイプA」は、窯業材と金属を複合させることにより、耐火性能を大幅に向上させ準耐火構造45分(軒裏)を取得。軒裏換気材の新しい提案です。



■カラーバリエーション

ネオホワイト ハイブラウン



※印刷のため実物とは若干異なります。正確な色はサンプルにてご確認ください。

APフェイス®タイプAの特長

- 1.ねじ6本でOK**
※製品長455mmは4本
- 2.出隅やエンドキャップなどの役物不要**
- 3. APフェイス®タイプA取付け用の下地組み不要**
※軒天下地(野縁)に取付け
- 4. 施工順を変更可能**
- 5. 軒先～軒元間で配置可能**
※換気経路は野縁で塞がないようにしてください。
- 6. 着脱が可能**

施工方法

- 軒先側の軒天材を取付け
- APフェイス®タイプAを取付け
- 軒元側の軒天材を取付け
- 完了

※詳しい施工資料は施14をご覧ください。

ラインアップ

□ 基 材 合成樹脂塗装/有機質系繊維混入セメントけい酸カルシウム板(不燃認定番号 NM-2204)

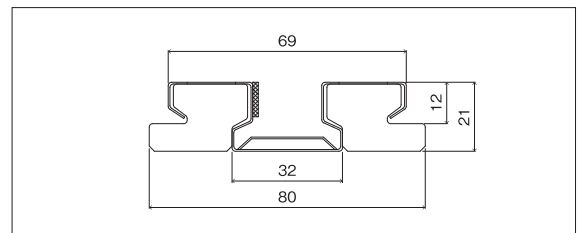
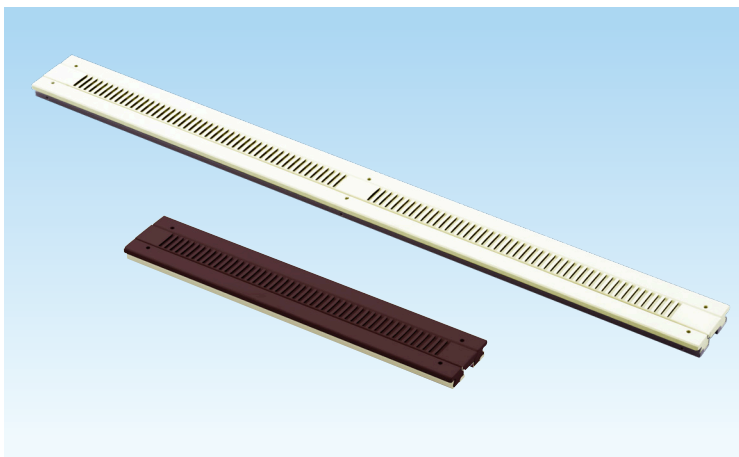

	製品長910mm	製品長455mm
規 格	21×80×910mm	21×80×455mm
品番	APF45L 色記号	APF45S 色記号
価格	¥7,000/台	¥5,800/台
色(色記号)	ネオホワイト(NEW)、ハイブラウン(HIN)	
入 数	10台入/梱包	
付属品	取付ねじφ4×50mm 7本入×10袋	取付ねじφ4×50mm 5本入×10袋

【注意】 準耐火構造の認定番号をご使用の際は、下地材を含む仕様には制限がございますので、詳しくは営業窓口へご相談ください。
APフェイス®をご採用いただくにあたっては、建物の設計・施工場所の気候・周辺環境等について十分にご注意いただき、小屋裏等への雨水、湿気等の浸入に関しては駆体側で配慮願います。

APフェイス®タイプZ

準耐火構造認定
45分対応

(認定番号) QF045RS-0183
[準耐火構造45分(軒裏)]

特許取得済



■カラーバリエーション

本 体	マットホワイト	ステングレー	マットブラック	テンブラウン
	色記号MTW	色記号CYG	色記号NB	色記号TEN
換気金物	ホワイト		ブラック	
	対象色: マットホワイト(MTW) ステングレー(CYG)		対象色: マットブラック(NB)	

※印刷のため実物とは若干異なります。正確な色はサンプルにてご確認ください。

「APフェイス®タイプZ」は、小屋裏換気の機能を持った鼻隠し。軒先のない「軒ゼロデザイン」の小屋裏換気工法にマッチし、軒天を使わず簡単に施工ができます。

換気金物の換気面積 **105cm²/m**

APフェイス®タイプZの特長

■特長

1. 省施工

従来の施工方法は、大変手間がかかっていましたが、APフェイスでは2stepで簡単に施工ができます。

〈従来の施工方法〉

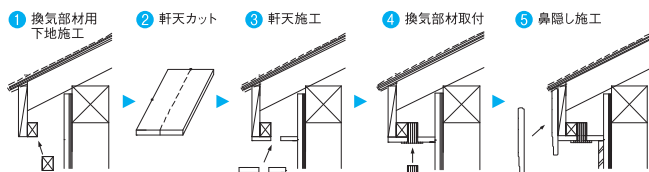

〈APフェイス®の施工方法〉

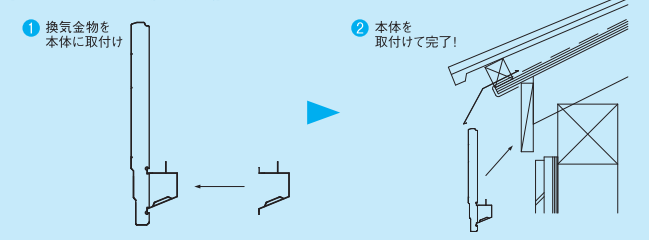

2. 安心の防耐火性能

「防火構造指定地域」で使用できる不燃性特殊配合で形成された無機質の不燃材です。



区分	認定番号
準耐火構造45分(軒裏)	QF045RS-0183
不燃材料	NM-2204

※準耐火構造の認定番号をご使用の際は、下地材を含む仕様に制限がございますので、詳しくは営業窓口へご相談ください。

■施工上の注意

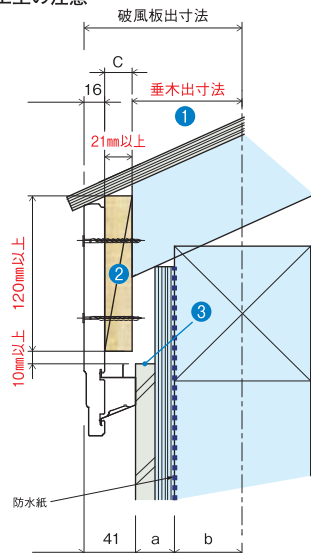

① 垂木先端までの寸法

外壁材の表面側と、垂木先端・鼻隠し下地の位置関係は、本図を参考にしてください。外壁や下地板の厚みにより、先端位置を調整して下さい。

$$41\text{mm} + a(\text{外壁構造厚み}) + b(\text{柱芯厚み}) = \text{破風板出寸法}$$

$$\text{破風板出寸法} - 16\text{mm} - c(\text{下地厚み}) = \text{垂木出寸法}$$

② 鼻隠し下地板のサイズ

準耐火構造45分の認定番号をご使用の際は、鼻隠しの下地サイズは、厚み21mm以上、高さ120mm以上のサイズを必ずご使用下さい。

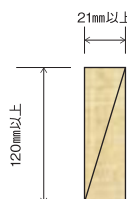

③ 外壁材施工時の上端位置

外壁材の上端は、鼻隠し下地板の下端から10mmのところを目安として下さい。それより上に張り上げると、通気層が確保出来なくなる恐れがあります。

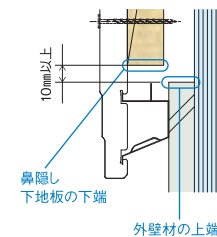

【注意】 準耐火構造の認定番号をご使用の際は、下地材を含む仕様に制限がございますので、詳しくは営業窓口へご相談ください。APフェイス®をご採用いただくにあたっては、建物の設計・施工場所の気候・周辺環境等について十分にご注意いただき、小屋裏等への雨水、湿気等の浸入に関しては躯体側で配慮願います。

ラインアップ

□ 基 材：本体 合成樹脂塗装／有機質系繊維混入セメントけい酸カルシウム板(不燃認定番号 NM-2204)
換気金物 ガルバリウムカラー鋼板 0.35mm

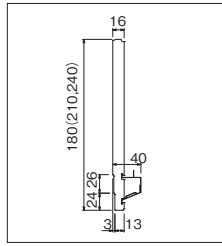

	180幅	210幅	240幅
規 格	16×180×3,030mm	16×210×3,030mm	16×240×3,030mm
シ-ラー	品番 HN1899T (KT)	品番 HN2197T (KT)	品番 HN2495T (KT)
塗装品	価格 ¥13,400/本	価格 ¥14,000/本	価格 ¥14,700/本
品番	品番 HN1899T 色記号	品番 HN2197T 色記号	品番 HN2495T 色記号
価格	価格 ¥14,700/本	価格 ¥15,200/本	価格 ¥16,000/本
色(色記号)	マットホワイト(MTW)、ステングレー(CYG)、マットブラック(NB)、テンブラウン(TEN)		
入 数	2本入/梱包		
付属品	換気金物6本入/梱包 リングポイント釘 (φ2.4×45mm) 35本入/袋		

(KT)は、換気金物がブラックが付属されます。

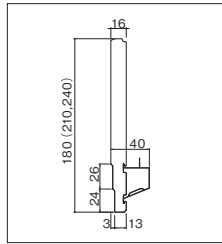

	180幅	210幅	240幅
規 格	16×180×3,030mm	16×210×3,030mm	16×240×3,030mm
シ-ラー	品番 HN1899G (KG)	品番 HN2197G (KG)	品番 HN2495G (KG)
塗装品	価格 ¥10,800/本	価格 ¥11,400/本	価格 ¥12,200/本
品番	品番 HN1899G 色記号	品番 HN2197G 色記号	品番 HN2495G 色記号
価格	価格 ¥12,200/本	価格 ¥12,700/本	価格 ¥13,400/本
色(色記号)	マットホワイト(MTW)、ステングレー(CYG)、マットブラック(NB)、テンブラウン(TEN)		
入 数	2本入/梱包		
付属品	換気金物6本入/梱包 リングポイント釘 (φ2.4×45mm) 35本入/袋		

(KG)は、換気金物がブラックが付属されます。

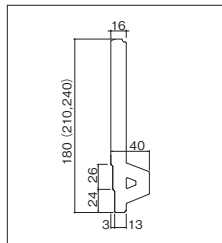

	180幅	210幅	240幅
規 格	40×180×3,030mm	40×210×3,030mm	40×240×3,030mm
シ-ラー	品番 HN1898	品番 HN2196	品番 HN2494
塗装品	価格 ¥7,700/本	価格 ¥8,300/本	価格 ¥8,900/本
品番	品番 HN1898 色記号	品番 HN2196 色記号	品番 HN2494 色記号
価格	価格 ¥8,900/本	価格 ¥9,600/本	価格 ¥10,200/本
色(色記号)	マットホワイト(MTW)、ステングレー(CYG)、マットブラック(NB)、テンブラウン(TEN)		
入 数	2本入/梱包		
付属品	リングポイント釘 (φ2.4×45mm) 35本入/袋		

(KG)は、換気金物がブラックが付属されます。

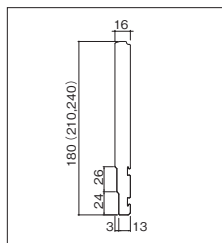

	180幅	210幅	240幅
規 格	16×180×3,030mm	16×210×3,030mm	16×240×3,030mm
シ-ラー	品番 HN1899	品番 HN2197	品番 HN2495
塗装品	価格 ¥7,000/本	価格 ¥7,700/本	価格 ¥8,300/本
品番	品番 HN1899 色記号	品番 HN2197 色記号	品番 HN2495 色記号
価格	価格 ¥8,300/本	価格 ¥8,900/本	価格 ¥9,600/本
色(色記号)	マットホワイト(MTW)、ステングレー(CYG)、マットブラック(NB)、テンブラウン(TEN)		
入 数	2本入/梱包		
付属品	リングポイント釘 (φ2.4×45mm) 35本入/袋		

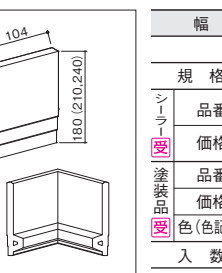
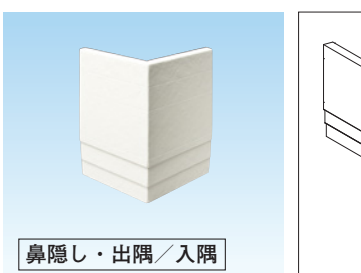

	180幅		210幅		240幅	
	出隅	入隅	出隅	入隅	出隅	入隅
規 格	出隅:104×104mm(内寸) 入隅:120×120mm(内寸)					
シ-ラー	品番 HN1898SD	品番 HN1898SI	品番 HN2196SD	品番 HN2196SI	品番 HN2494SD	品番 HN2494SI
塗装品	価格 ¥4,100/個	価格 ¥4,100/個	価格 ¥4,300/個	価格 ¥4,300/個	価格 ¥4,600/個	価格 ¥4,600/個
品番	品番 HN1898SD 色記号	品番 HN1898SI 色記号	品番 HN2196SD 色記号	品番 HN2196SI 色記号	品番 HN2494SD 色記号	品番 HN2494SI 色記号
価格	価格 ¥4,500/個	価格 ¥4,500/個	価格 ¥4,700/個	価格 ¥4,700/個	価格 ¥4,900/個	価格 ¥4,900/個
色(色記号)	マットホワイト(MTW)、ステングレー(CYG)、マットブラック(NB)、テンブラウン(TEN)					
入 数	2個入/梱包					
付属品	なし					

■ APフェイス®タイプ 別売部品



品番	PA-200
色	—
規格	200g/個
価格	¥2,100/個
梱包単位	1個

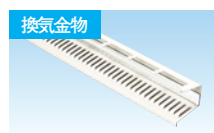

品番	APK 色記号
色	ホワイト/ブラック(W/K)
規格	1,009mm
価格	¥2,800/本
梱包単位	6本/梱包



品番	HT-色記号
色	MTW/CYG/NB/TEN
規格	50ml/個
価格	¥1,300/個
梱包単位	1個



品番	BK-HN180, HN210, HN240
色	ホワイト
規格	180幅用/210幅用/240幅用
価格	¥730/袋
梱包単位	10本/袋



品番	KK-333 色記号
色	MTW/CYG/NB/TEN
規格	320ml/個
価格	¥2,800/個
梱包単位	1個



品番	EPDM 5×7 ST10 色記号
色	ホワイト/ブラック(W/K)
規格	5×7×3,000mm
価格	¥2,600/袋
梱包単位	10巻/袋

APファインフロー[®](笠木用通気部材)/オーバーハング

APファインフロー[®](笠木用通気部材)

特許取得済

APファインフロー[®]の特長

1.さまざまなサイズの笠木にすっぽり納まるコンパクト設計

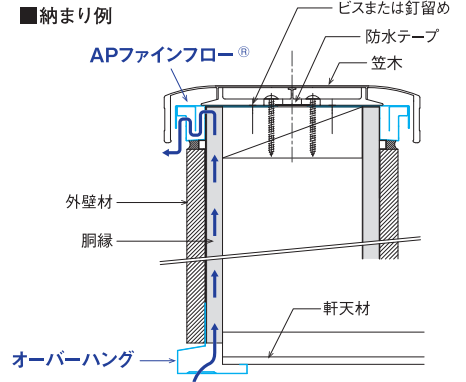
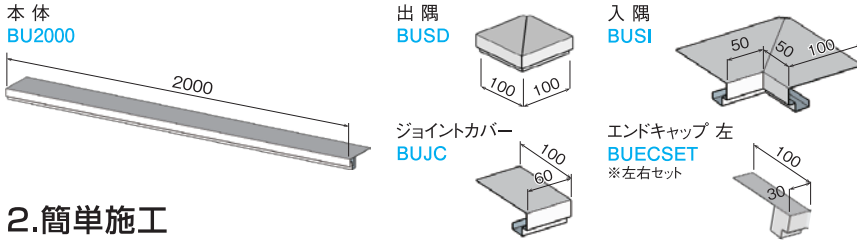

2.簡単施工

3.シンプル構造でローコストを実現

ラインアップ

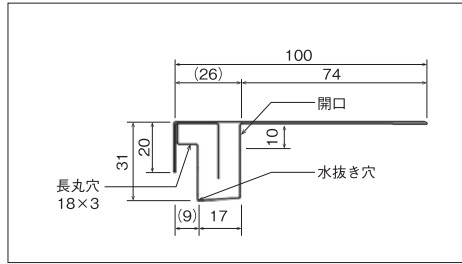
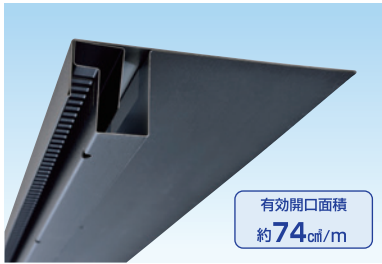

□ 基材 ガルバリウムカラー鋼板0.35mm

■ カラーバリエーション
ブラック

色記号BK

※印刷のため実物とは若干異なります。正確な色はサンプルにてご確認ください。

	本体	出隅	入隅	エンドキャップ	ジョイントカバー
規格	31×100×2,000mm	32.5×109×109mm	32.5×150×150mm	32.5×30mm	32.5×60mm
塗装品 品番	BU2000BK	BUSDBK	BUSIBK	BUECSETBK	BUJCBK
価格	¥4,500/本	¥2,000/個	¥2,000/個	¥2,000/セット	¥900/個
色(色記号)	ブラック(BK)				
入数	4本/梱包	2個/梱包	2個/梱包	左右各1個/梱包	1個/梱包

オーバーハング

オーバーハングの特長

1.キャンチ部の水切り 2.軒天材の受け 3.キャンチ部壁体内の通気

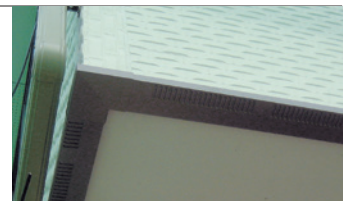

ラインアップ

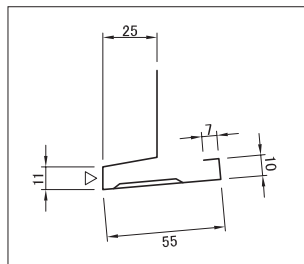

□ 基材 ガルバリウムカラー鋼板0.35mm

■ カラーバリエーション

MTシルバー シックブラウン ホワイト ブラック シルバー

色記号MS 色記号SB 色記号WM 色記号BK 色記号SV

※印刷のため実物とは若干異なります。正確な色はサンプルにてご確認ください。

	本体	出隅	入隅	エンドキャップ	ジョイントカバー
規格	52×3,030mm	53×110×110mm	53×110×110mm	53×25mm	53×50mm
塗装品 品番	KOH3030 色記号	KOHS03 色記号	KOHSI 色記号	KOHECSET 色記号	KOHC 色記号
価格	¥4,800/本	¥2,000/個	¥2,000/個	¥2,000/セット	¥900/個
色(色記号)	MTシルバー(MS)、シックブラウン(SB)、ホワイト(WM)、ブラック(BK)、シルバー(SV)				
入数	2本/梱包	2個/梱包	2個/梱包	左右各1個/梱包	1個/梱包

APファインフロー[®](ケラバ用・軒用通気部材)

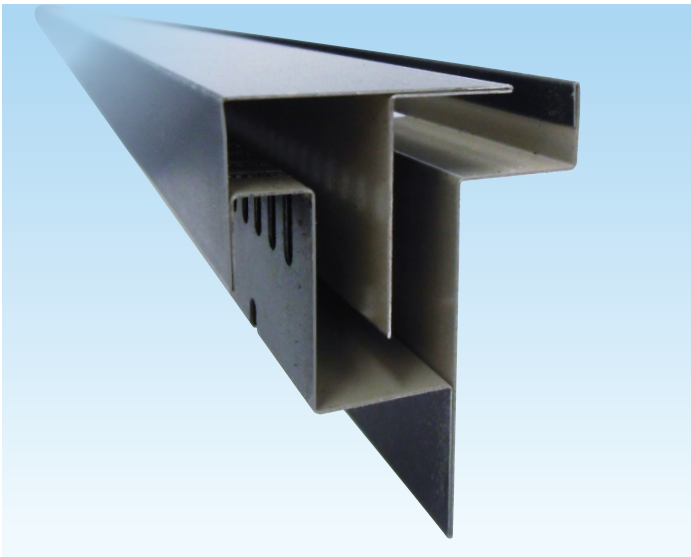

軒のない住宅でもスッキリとした納まりで通気を確保し、住宅の耐久性を向上させます。

APファインフローの特長

- 簡単施工
- シンプルなデザインが可能
- 軒ゼロ住宅の通気を確保

構造図

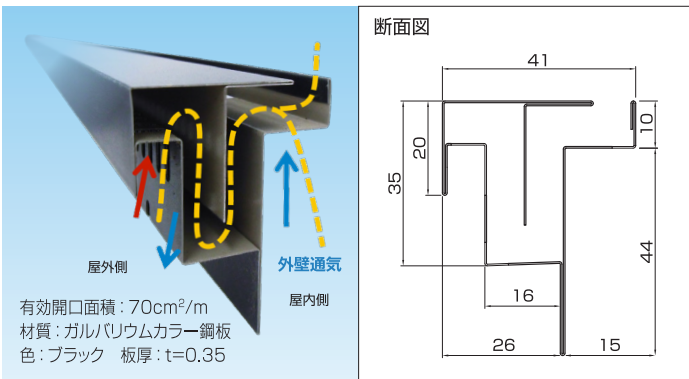

部材イメージ図

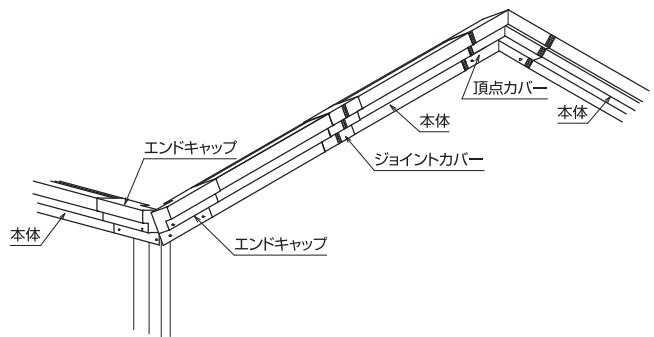

納まり例

<ケラバ側>

※ケラバ下に使用する場合は、10寸以下の勾配屋根にご使用ください。

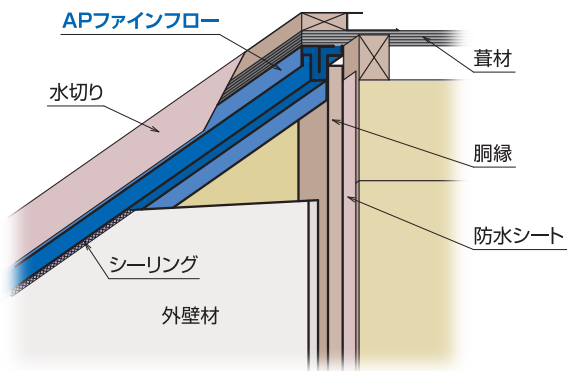

ラインアップ

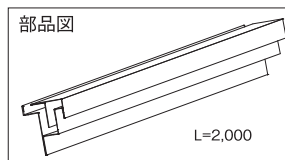

部 材	本体 [☑]
品 番	KV2000BK
規 格	41×54×2,000
設計価格(税抜)	¥4,900/本
入 数	4本/梱包

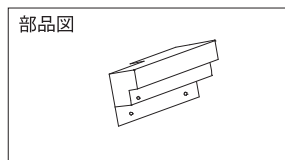

部 材	エンドキャップ(左右セット) [☑]
品 番	KVECSETBK
規 格	42×54×80
設計価格(税抜)	¥2,400/セット
入 数	左右各1個/袋

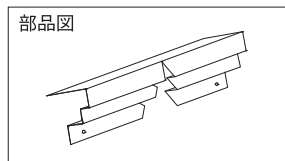

部 材	頂点カバー [☑]
品 番	KVCC25BK (2.5寸形状) KVCC45BK (4.5寸形状)
規 格	42×54×160
設計価格(税抜)	¥1,400/個
入 数	1個/袋

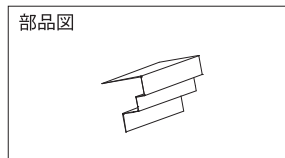

部 材	ジョイントカバー [☑]
品 番	KVJCBK
規 格	42×54×50
設計価格(税抜)	¥700/個
入 数	1個/袋

※2.5寸形状は2.5寸以上4.5寸未満対応、4.5寸形状は4.5寸以上対応です。2.5寸と4.5寸以外はそれぞれの商品を切断してご使用ください。

注意 ・製品は切り口が鋭利なため、加工または施工の際は、保護具をつけて作業を行ってください。
 ・銅、鉛、合金類等、異種金属を使用した部材と接触しないように施工を行ってください。(電食の恐れがあります。)
 ・製品には、シンナー等有機系溶剤が付着しないように取扱い下さい。錆が発生する恐れがあります。
 ・ご使用の際は、建物の施工場所の気候・周辺環境等について十分にご注意いただき、雨水・湿気等の侵入に関しては躯体側で配慮願います。

樹脂系建材

ヴァリエッタ

P48

ヴァリエッタは、住宅外構トレンドにマッチしたデザイン機能門柱です。玄関ファサードを個性的に演出し、彩りを添えグレード感を高めます。

ヴァリエッタ-T

P52

ヴァリエッタ-Tは、時間を気にせず荷物を受け取れる宅配ボックス付きのデザイン門柱です。

クラティスエコ 外構エクステリア

P55

住宅など様々な外構シーンで自然に調和した空間を提案。木質感のあるテクスチャーが植栽の緑ともマッチし安らぎある外構空間を演出します。

自然にとけ込む新たな門柱のご提案。

Variettaは、住宅外構トレンドにマッチしたデザイン機能門柱です。玄関ファサードを個性的に演出し、彩を添えグレード感を高めます。シンプル・モダンなデザインで、環境負荷にも配慮したアイテムをさりげなく着こなし秘めたポテンシャルでしっかりお客様をサポートします。

特長

1 高いデザイン性

Variettaは、選りすぐりの洗練された素材を組み合わせシンプル IS ベストに特化した意匠、アイテムを装備。魅せて、機能するハイポテンシャル・ユニットを実現しています。

2 設置場所を選ばないシンプル設計

Variettaは、自らが立つポジションに、こだわりなく、お客様の意のままにポジショニング。周りの環境に溶け込みやすく、優しい「たたずまい」です。

3 豊富なバリエーション

Variettaは、お客様のエントランスデザインや目的、周りの環境により変化するデザインに対応できるよう、豊富なバリエーションをご用意しています。



COMBI

横にアクセント化粧柱を装備、和洋折衷のデザイン。あらゆるシチュエーションに溶け込みます。

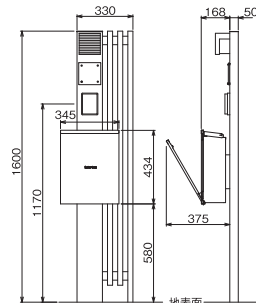

カラーバリエーション

※印刷のため実物とは若干異なります。正確な色はサンプルにてご確認ください。

■ 門柱本体



ステンカラー (STN) アルミシルバー (ASI)

■ 化粧柱 | 木目柄



ダークオーク (DO) ミディアムオーク (MO) ウッディエロ (EDB)

| 木肌



ダークブラウン (DB) ブラウン (MB)

■ 照明



シルバー (SI) ホワイト (WH)

■ ポスト



シルバー (SI) ブラック (BK) ブラウン (BR) ベージュ (BJ)

SINGLE

シャープなラインに重ねて、エッジ感のあるポストを配置。直線デザインを強調します。

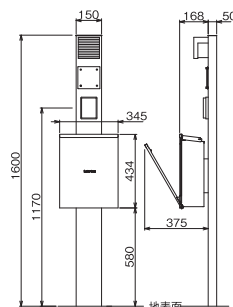

カラーバリエーション

※印刷のため実物とは若干異なります。正確な色はサンプルにてご確認ください。

■ 門柱本体



■ 照明



■ ポスト

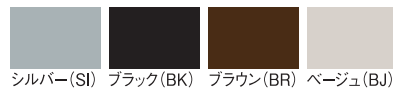

TWIN

ピラーを左右に配置、中央にはアクセント化粧柱。重厚で高級感を与えます。

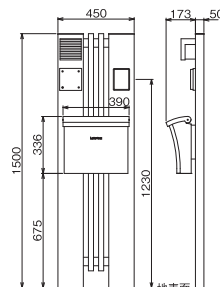

カラーバリエーション

※印刷のため実物とは若干異なります。正確な色はサンプルにてご確認ください。

■ 門柱本体



■ 化粧柱 | 木目柄



■ 木肌

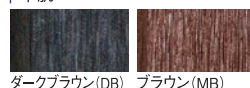

■ 照明

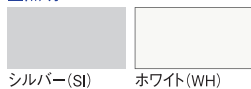

■ ポスト

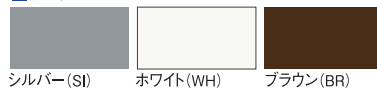

CONNECT

木調柱を両サイドに添えることで、温かみを感じさせる雰囲気演出します。

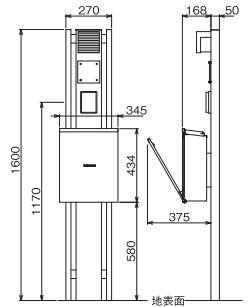
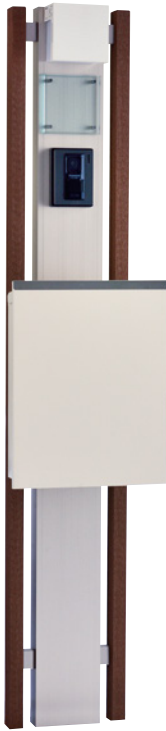

カラーバリエーション

※印刷のため実物とは若干異なります。正確な色はサンプルにてご確認ください。

■ 門柱本体



ステンカラー (STN) アルミシルバー (ASI)

■ 化粧柱 | 木目柄



ダークオーク (DO) ミディアムオーク (MO) ウッディイエロー (EDB)

| 木肌



ダークブラウン (DB) ブラウン (MB)

■ 照明



シルバー (SI) ホワイト (WH) ブラウン (BR) プラチナ (PL)

■ ポスト



シルバー (SI) ブラック (BK) ブラウン (BR) ベージュ (BJ)

こだわりを求められるお客様には是非ご提案ください。



照明カラーバリエーション

パナソニック社製(サイズ:幅125×高さ125×出し85mm) 価格:12,600円(税抜)





シルバー(SI) ホワイト(WH) ブラウン(BR) プラチナ(PL)

ポストカラーバリエーション

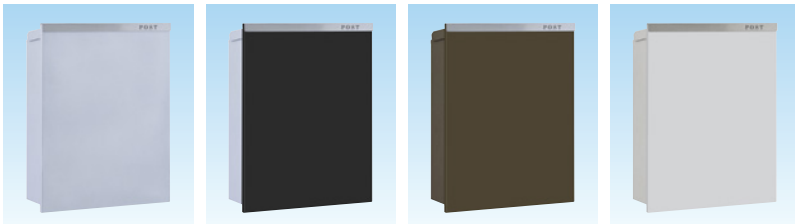
O型POST(サイズ:幅345×高さ435×奥行143mm)   価格:31,000円(税抜)







シルバー(SI) ブラック(BK) ブラウン(BR) ベージュ(BJ)

L型POST(サイズ:幅390×高さ336×奥行149mm)   価格:29,000円(税抜)

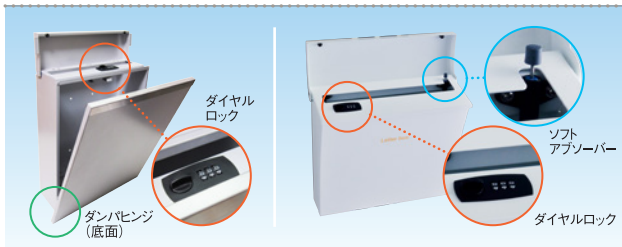

シルバー(SI) ホワイト(WH) ブラウン(BR)



-  **ダンバヒンジ(O型ポスト)**
取出口の前フタの開閉時の音を軽減する効果があります。
-  **ソフトアプソーパー(L型ポスト)**
投入口のフタが開まる時の音の軽減や、手、指はさみにくくする効果があります。
-  **ダイヤルロック**
3ケタ数字で暗証番号を決め、運用するタイプ。防犯上、あると便利です。

品番・価格表

アイテム	名称	品番					設計価格(税抜)
		本体記号	柱色記号	化粧柱色記号	L/R	表札	
門柱本体	COMBI	VTCB	STN/ASI	DO/MO/EDB	L/R	有/無	63,000円
				DB/MB	L/R	有/無	69,000円
	TWIN	VTTW	STN/ASI	DO/MO/EDB	—	有/無	90,000円
				DB/MB	—	有/無	94,000円
	CONNECT	VTCN	STN/ASI	DO/MO/EDB	—	有/無	53,000円
				DB/MB	—	有/無	57,000円
	SINGLE	VTSI	STN/ASI	—	—	有/無	37,000円
	アイテム	名称	本体品名	色記号			設計価格(税抜)
ポスト	O型ポスト	PO-O	SI/BK/BR/BJ			31,000円	
	L型ポスト	PO-L	SI/WH/BR			29,000円	
照明	パナソニック社製	P-LGW8511	SI/WH/BR/PL			12,600円	

- アクリル製表札については、付属有り(取付穴加工あり) / 無し(取付穴加工なし)が選択できます。
- インターホン機は別途お買い求めください。
- O型ポストとL型ポストは、自由にお選びいただけます。
- ※別売分だけの個別配送の場合は別途運賃・梱包料として1,500円/件を申し受けます。
- 商品を使用する前に「取扱説明書」をよく読んで正しくお使いください。
- 商品の端部で手などにケガをしないように、取扱いには十分注意してください。
- 商品の施工には危険を伴う場合がありますので、必ず専門の施工業者による施工をお願いします。

Varietta-T ヴァリエッタ-T

Varietta-Tは、宅配ボックス付きのデザイン機能門柱です。

表札、照明、インターホン、郵便ポスト、宅配ボックスが一体化した機能門柱です。
シンプルなデザインで、様々なシチュエーションにマッチします。

特長

1 一体型のデザインで省スペースを実現

オールインワンのデザインのため、
シンプルかつスッキリとした空間を演出できます。



2 シンプルで長く使える安心設計

機構がシンプルのため使いやすさは抜群です。
宅配ボックスには閉じ込め防止機能も搭載して
おり安心です。



【ユーザー】 宅配ボックスを
解錠状態に。

3 実用性の高い大容量宅配ボックス

配送されることの多い大型のペットボトル飲料なども
しっかりと受取可能です。
(Fタイプ、Hタイプ)

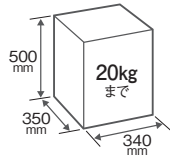

4 お好みで選べる上質な木彫デザイン

木肌タイプ

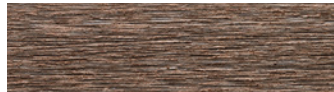

天然木を表現した意匠で、耐久性も兼ね備えています。



スリムタイプ(狭小地対応タイプ)

スリムなデザインの機能門柱に、郵便ポストと宅配ボックスを納めました。



カラーバリエーション

■ 門柱本体 (左右柱)		■ 宅配ポスト
ステンカラー (STN)	アルミシルバー (ASI)	ホワイト (WH)

※印刷のため実物とは若干異なります。正確な色味はサンプル等でご確認下さい。

Fタイプ

上質な木彫デザインをあしらった、大型宅配ボックス搭載の機能門柱

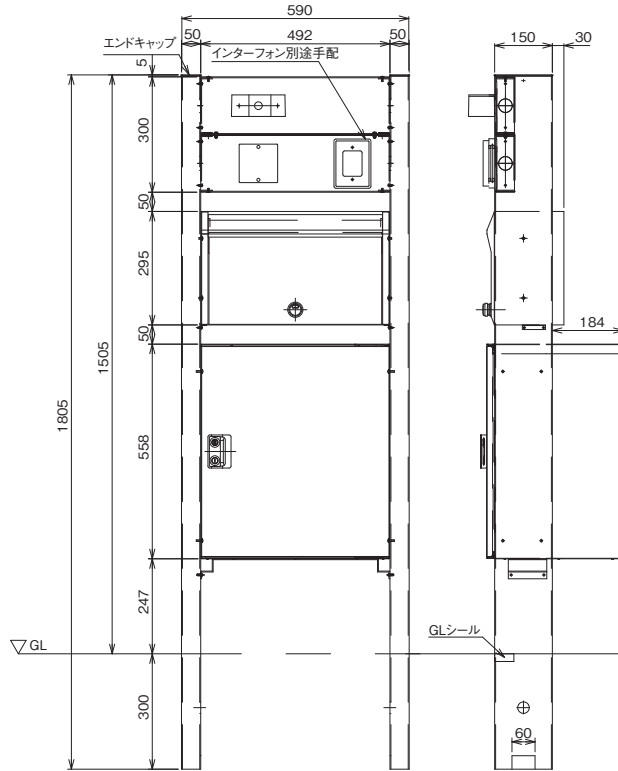

■ポスト



使いやすい前入前出タイプです。扉ストッパー付で、片手で荷物を取り出すことができます。カギには静音ダイヤル錠を採用し、使いやすさとセキュリティ対策を両立しています。



■宅配ボックス

W490×D370×H558

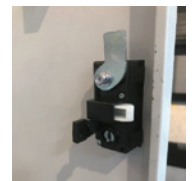

〈安心の閉じ込め防止機能〉
鍵はシンプルで使いやすい引手付きカムロックとなっています。高耐久性のASA樹脂を使用しており、永く綺麗にご使用頂けます。中からレバーを回すことで開錠が可能で、万一の閉じ込め等があっても安心です。

カラーバリエーション

■門柱本体(縦柱) | 木肌



ダークブラウン (DB) ミディアムブラウン (MB) サンディブラウン (SB)

■門柱本体(横柱)



シルバー (SI)

■ポスト



ホワイト (WH)

■宅配ボックス



ホワイト (WH)

※印刷のため実物とは若干異なります。正確な色味はサンプル等でご確認下さい。

Hタイプ

シックなデザインながらも、機能性抜群の機能門柱

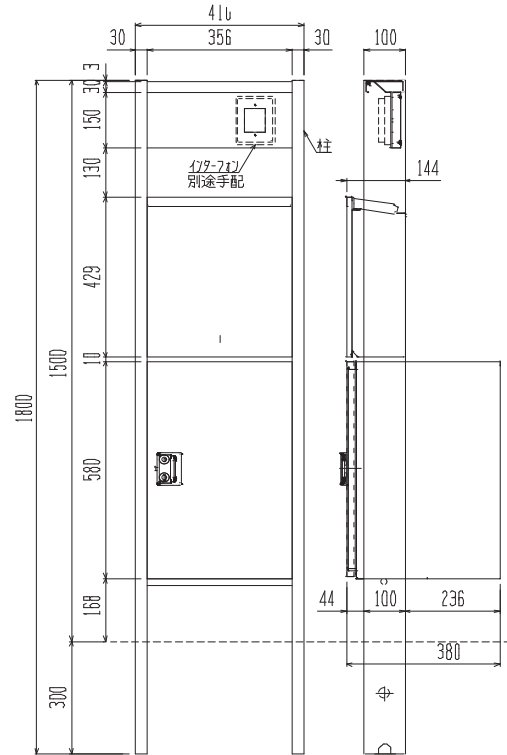

外装廻り

宅配ボックス付き門柱/Varietta-T(ヴァリエッタ-T)

照明対応(別料金)

オプション対応にてLEDのライン照明の取付が可能。
埋込式で簡単に取り付けられなおかつ表札の設置の邪魔もありません。
(配線工事は別途必要)



■ポスト

大型郵便が投入出来る大型の差し入れ口
上から投入出来る前から取り出せて取扱も便利です。



■宅配ボックス

2Lのペットボトルや350mlの缶ケースを入れても余裕の大容量サイズ底面には段差や凹凸がなく出し入れがスムーズにできて箱も傷つきません。扉の裏には受取印用のケースが付いています。



右開き・左開きが簡単に変更できて置く場所に合わせて開き方が選べます。

カラーバリエーション

■門柱本体(左右柱)/宅配BOX/ポスト



※印刷のため実物とは若干異なります。正確な色味はサンプル等でご確認下さい。

外構エクステリア

アクセントポール

狭いスペースにも設置しやすく、エントランス、アプローチ、駐輪場など様々なシーンでちょっとした目隠し、間仕切り、動線誘導などに使用できます。



■本体カラーバリエーション

ブラウン

ダークブラウン



色記号 BR

色記号 DB

※印刷のため実物とは若干異なります。正確な色はサンプルにてご確認ください。

商品名	規格	品番	カラー	梱包 出荷単位	価格
ウッド調アクセントポール	2,000L(有効寸法1,700L)	WAP2000-BR,DB	ブラウン(BR)・ダークブラウン(DB)	1本/梱包	¥27,500
	1,330L(有効寸法1,030L)	WAP1330-BR,DB			¥18,800

縦格子フェンス

完全に遮蔽しない格子タイプのため、防犯性にも優れ採光・通風しながら適度な目隠しが可能です。

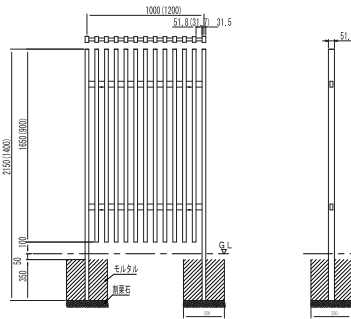

商品名	規格	品番	カラー	梱包 出荷単位	価格
ウッド調縦格子フェンス	縦格子1,650Lパネル	WTF1650P-BR,DB	ブラウン(BR)・ダークブラウン(DB)	パネル 1パネル/梱包	¥120,000
	縦格子1,650L端部柱	WTF1650TH-BR,DB			¥20,300
	縦格子1,650L連結柱	WTF1650RH-BR,DB			¥23,000
	縦格子900Lパネル	WTF900P-BR,DB			¥135,000
	縦格子900L端部柱	WTF900TH-BR,DB			¥16,000
	縦格子900L連結柱	WTF900RH-BR,DB			¥18,300

横格子フェンス

支柱を施工した後、横格子と樹脂ピース上から落とし込むだけの簡単施工。コーナー柱を使用することでL型、コの字型に設置することも可能です。

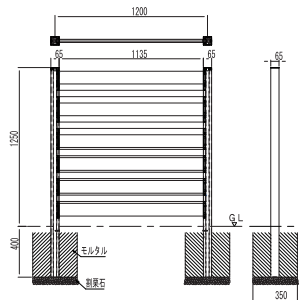

商品名	規格	品番	カラー	梱包 出荷単位	価格
ウッド調横格子フェンス	横格子1500パネル	WYF1500P-BR,DB	ブラウン(BR)・ダークブラウン(DB)	パネル 1パネル/梱包	¥86,500
	横格子1500端部柱	WYF1500TH-BR,DB			¥22,300
	横格子1500連結柱	WYF1500RH-BR,DB			¥32,600
	横格子1500コーナー柱	WYF1500KH-BR,DB			¥32,600
	横格子1250パネル	WYF1250P-BR,DB			¥73,500
	横格子1250端部柱	WYF1250TH-BR,DB			¥20,500
	横格子1250連結柱	WYF1250RH-BR,DB			¥29,000
	横格子1250コーナー柱	WYF1250KH-BR,DB			¥29,000
	横格子800パネル	WYF800P-BR,DB			¥48,300
	横格子800端部柱	WYF800TH-BR,DB			¥15,500
	横格子800連結柱	WYF800RH-BR,DB			¥21,700
	横格子800コーナー柱	WYF800KH-BR,DB			¥21,700

ハウジング編

断熱材 (硬質ウレタンフォーム)

クランボード P58

システム発泡原液

クララフォーム-R P60

高性能硬質ウレタンフォーム断熱材

クランゼロ® シリーズ P62

◎ホルムアルデヒド発散量の等級について
建築基準法においてウレタンフォームは規制対象外の製品です。

■使用上のご注意

システム原液やクランボード・クランパネルの原料であるクララフォーム-Rの施工・保管に関しては火気に十分ご注意ください。クララフォーム-Rは用途により難燃処理をしていますが、不燃材ではありません。燃焼中の物体や炎に継続してさらすと燃焼しますので十分ご注意ください。
またクララフォーム-Rを施工した箇所での溶接、溶断並びにその他火気の使用は原則として禁止します。やむを得ず使用する場合は、防火シートで養生し、かつ消火器などを準備したうえで、監視者立会いのもと、注意深く作業して下さい。なお、火気については、外部業者への注意徹底もお願いします。

クランボード

クランボードP

ボード両面にポリエチレンコート・クラフト面材がついた汎用タイプの断熱材です。戸建住宅の床・壁・天井や鉄骨建物の屋根、土間打ち込み用の断熱材として使用されています。そのほかに冷蔵庫や保冷ボックスなどの産業資材分野でも使用されています。

※下記受注生産品を含みます。

※熱抵抗値は小数第1位まで記載しております。

※製品にはラベルがございません。

- 釘止め
- 土間打ち込み

■構造



■規格 JIS A 9521 硬質ウレタンフォーム断熱材 2種2号A (PUF2.2A)

品番	厚み (mm)	巾×長さ (mm)	熱伝導率 (λ) W/m·K	熱抵抗値 m ² ·K/W	ウレタン+面材重量 (kg/m ²)
クランボードP	10	910×1,820	0.024以下	0.4	0.7
	15			0.6	0.9
	20			0.8	1.0
	25			1.0	1.1
	30			1.2	1.3

品番	厚み (mm)	巾×長さ (mm)	熱伝導率 (λ) W/m·K	熱抵抗値 m ² ·K/W	ウレタン+面材重量 (kg/m ²)
クランボードP	40	910×1,820	0.024以下	1.6	1.6
	50			2.0	1.9
	75			3.1	2.8

クランボードL

ボード両面に特殊防湿面材がついた接着対応タイプの断熱材です。RCのコンクリート内側の同時打込工法および現場での接着貼り用の断熱材です。コンクリート・モルタルなどの耐アルカリ性とコンクリート・GLボンド・ゴム系接着剤等との強固な接着性を持っています。コンクリート系住宅・ビルなどの内装下地材として断熱・結露防止用に使用されています。

※下記受注生産品を含みます。

※熱抵抗値は小数第1位まで記載しております。

※製品にはラベルがございません。

- 接着剤貼り
- 壁打ち込み

■構造



■規格 JIS A 9521 硬質ウレタンフォーム断熱材 2種2号A (PUF2.2A)

品番	厚み (mm)	巾×長さ (mm)	熱伝導率 (λ) W/m·K	熱抵抗値 m ² ·K/W	ウレタン+面材重量 (kg/m ²)
クランボードL	10	910×1,820	0.024以下	0.4	0.9
	15			0.6	1.1
	20			0.8	1.2
	25			1.0	1.3

品番	厚み (mm)	巾×長さ (mm)	熱伝導率 (λ) W/m·K	熱抵抗値 m ² ·K/W	ウレタン+面材重量 (kg/m ²)
クランボードL	30	910×1,820	0.024以下	1.2	1.5
	35			1.4	1.7
	40			1.6	1.8
	50			2.0	2.2

クランボードAP

片面にポリエチレンコート・アルミ面材がついた高防湿タイプの断熱材です。アルミ面材には輻射熱を大幅に遮る効果があり、おもに戸建住宅の外断熱工法や工場・店舗の金属屋根・キノコハウス・畜舎などの断熱材として使用されています。

※下記受注生産品を含みます。

※熱抵抗値は小数第1位まで記載しております。

※製品にはラベルがございません。

■構造



■規格 JIS A 9521 硬質ウレタンフォーム断熱材 2種2号A (PUF2.2A)

品番	厚み (mm)	巾×長さ (mm)	熱伝導率 (λ) W/m·K	熱抵抗値 m ² ·K/W	ウレタン+面材重量 (kg/m ³)
クランボードAP	20	910×1,820	0.024以下	0.8	1.0
	25			1.0	1.2
	30			1.2	1.3
	35			1.4	1.16
	40			1.6	1.6
	50			2.0	2.0

クランボードF4

ボード両面に無機質不織布加工面材を使用したクランボードF4は、コンクリート系の建築物の屋上断熱防水材として、多くのユーザーに使われています。断熱層のクララフォーム-R (硬質ポリウレタンフォーム) は、無機質不織布加工面材と一体化して、230℃~270℃の高温アスファルト防水工事にもその優れた耐久性を発揮します。

※下記受注生産品を含みます。

※熱抵抗値は小数第1位まで記載しております。

※製品にはラベルがございません。

■構造



■規格 JIS A 9521 硬質ウレタンフォーム断熱材 3種1号D (PUF3.1D)

品番	厚み (mm)	巾×長さ (mm)	熱伝導率 (λ) W/m·K	熱抵抗値 m ² ·K/W	ウレタン+面材重量 (kg/m ³)
クランボードF4	25	605×910	0.023以下	1.0	1.3
	30			1.3	1.4
	35			1.5	1.5

品番	厚み (mm)	巾×長さ (mm)	熱伝導率 (λ) W/m·K	熱抵抗値 m ² ·K/W	ウレタン+面材重量 (kg/m ³)
クランボードF4	40	605×910	0.023以下	1.7	1.7
	50			2.1	2.2

発泡原液(スプレー) クララフォーム-R

クララフォーム-R現場発泡用原液のスプレー工法は、硬質ポリウレタンを機械的に施工物へ吹付けするものです。吹付けたクララフォーム-Rは瞬時に20~30倍に発泡して自己接着し約1~2分で硬化します。施工面の凹凸(不陸)変曲に関係なく施工可能です。

さらに、吹付けることにより連続的に施工しますので、継ぎ目のないシームレスな断熱層が目で確認しながら確実に出来ます。コンクリート系マンションやビル、木造住宅等の壁、屋根、天井、床、さらに工事建物の折板、スレート裏面、鉄骨等に吹付け施工して断熱・結露防止材として使用されています。



■規格

品番	用途	密度 (kg/m ³)	熱伝導率 (W/(m·K))	備考
クララフォーム-R NR04S-A	ビル・マンション用	30以上	0.026以下	ノンフロン品 A種1Hレベル
クララフォーム-R HR340NSG-L	冷凍冷蔵倉庫用	33以上	0.026以下	ノンフロン品 A種2Hレベル

※2013年5月20日付のJIS改正に伴い、従来の熱伝導率の設計値(工業会の推奨値)がJIS規格値になりました。密度以外の物性値はJIS規格値を記載しております。

■クララフォーム-R 施工例

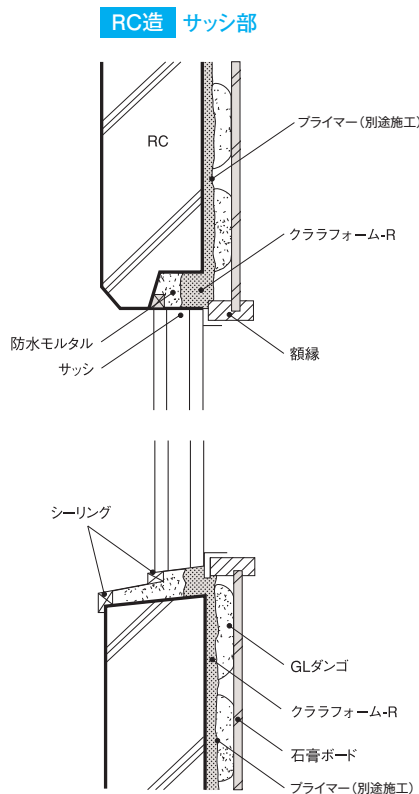

発泡原液（注入）（ライン注入システム）

「もっと高断熱に、もっと経済的に」

高性能な断熱材が求められる現在の市場において、ウレタンのニーズはますます高くなっていきます。素材を知り、断熱に精通するクラボウでは、これまでに蓄積したノウハウや技術を活かし、お客様の様々な要望にきめ細かく対応致します。

■採用例

- ・ 住宅用断熱パネル
- ・ 業務用冷蔵庫（ドア）
- ・ 定温度収納庫

どんな複雑な形状でも隙間なく充填することができるウレタンフォームの特長を活かし、用途や形状、機能にあわせた最適なスペックを選択しご提案します。「クララフォーム-R」が製品の市場競争力の向上に貢献いたします。



定温度収納庫



建材用パネル



保冷ボックス

クランゼロ®シリーズ

性能で選ぶならクラボウ「クランゼロ®シリーズ」

クランゼロ®シリーズは、一般的な繊維系断熱材と比較すると、密着性と施工後の寸法安定性は特に優れており、優れた気密性と断熱性でお施主様に快適な住環境を提供できます。

ボードタイプ

アルミ箔で熱カット! 「クランゼロ®ボード」

外張り断熱最高ランク
従来品に比べ約13%性能向上

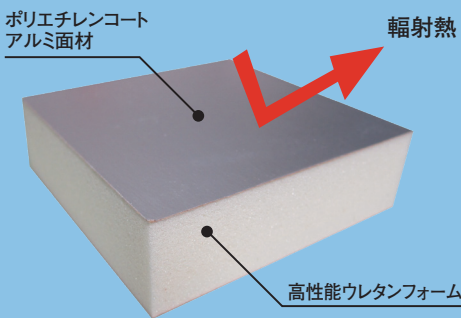

従来品（硬質ウレタンボード2種2号A品）に比べて断熱性能が約13%向上します。アルミ面材付きのため輻射熱を大幅にカットし、外張り断熱工法に最適です。



■規格

製品名	厚み(mm)	幅×長さ(mm)	熱抵抗値(m ² ·K/W)
クランゼロ® ボード	30	910×1820	1.3
	35		1.6
	40		1.8
	50		2.3

その他の厚み・サイズについてはお問い合わせください

■独立気泡で高断熱

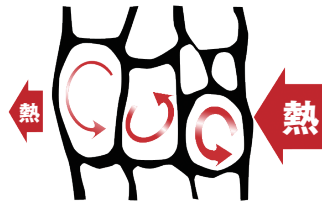

クランゼロ®シリーズは独立気泡構造熱が伝わりにくく、断熱性能に優れています

外

クラン

ボードタイプ+スプレータイプ

内と外のダブルで熱カット! 「クランゼロ®ダブル」

最上級の断熱仕様
内側と外側からダブル断熱

最高性能の断熱仕様です。躯体の外側と内側の両方から家全体を断熱する工法です。内と外の両方で気密するため、最高水準の気密性能の確保が可能となります。

外皮性能シミュレーション

■ZEH基準 ZEH基準の外皮性能に対して、「クランゼロ®シリーズ」では以下が参考断熱仕様例となり、従来品より厚みが薄くできます。

製品名		クランゼロ®ボード	クランゼロ®スプレー	クランゼロ®ダブル
工法		外張り断熱工法	充てん断熱工法	W断熱(外張り+充てん)工法
断熱仕様例	屋根	クランゼロ®ボード50mm	クランゼロ®スプレー80mm	クランゼロ®ボード50mm + クランゼロ®スプレー80mm
	壁	クランゼロ®ボード50mm	クランゼロ®スプレー80mm	クランゼロ®ボード50mm + クランゼロ®スプレー80mm
	床	硬質ウレタンフォーム断熱材2種2号A80mm	硬質ウレタンフォーム断熱材2種2号A80mm	硬質ウレタンフォーム断熱材2種2号A80mm
開口部	U値(W/(m ² ·k))	2.33	2.33	2.33
UA外皮平均熱貫流率(W/(m ² ·k))		0.58	0.56	0.43
ZEH基準(W/(m ² ·k)) ※4~7地域		0.6	0.6	0.6

※上表はHEAT20基準モデル物件にて計算した結果です。全ての建物の性能を保証するものではありません。

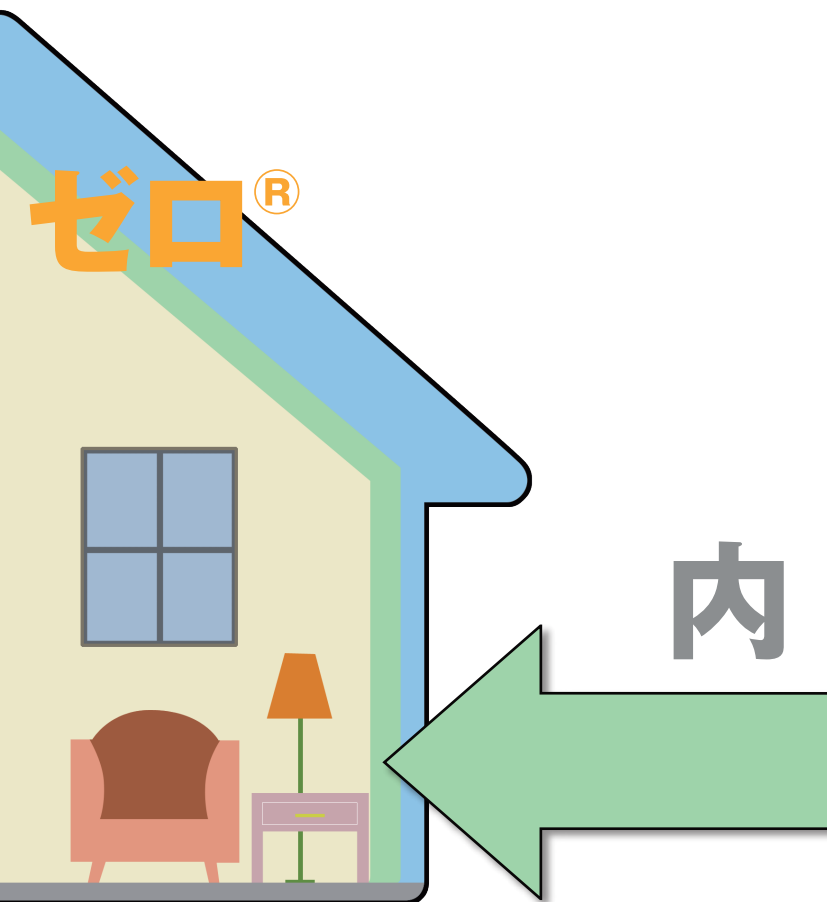

スプレータイプ

すき間なく熱カット! 「クランゼロ®スプレー」

充てん断熱用最高ランク
従来品に比べ35%性能向上



クランゼロ®スプレー



しっかりと自己接着

連続気泡の従来品(吹付け硬質ウレタンフォームA種3)に比べて断熱性能が35%向上します。スプレー工法のため断熱と気密を同時に確保できます。

気密性を保つ

クランゼロ®スプレー



スプレー断熱工法だから、スキ間なく壁に密着。経年変化もほとんどなく高い気密性を保ちます。

繊維系断熱材



繊維系断熱材は施工後にずれ落ちて、スキ間が生じ気密性が低くなるケースが見受けられます。

空気 スキ間

■製品特性

製品名	工法	熱伝導率 (Wm/K)	材質	密度 (kg/m ³)	シックハウス法告示
クランゼロ®ボード	外張断熱工法	0.021以下	硬質ウレタン断熱材	25以上	規制対象外
クランゼロ®スプレー	充てん断熱工法	0.026以下	硬質ウレタン断熱材	30以上	規制対象外

※クランゼロボード規格:JIS A 9521硬質ウレタンフォーム断熱材 2種2号D(PUF2.2D)

■HEAT20 レベル 左記「クランゼロ®シリーズ」断熱厚みのままで、開口性能をアップさせることでH28年省エネルギー基準の1~2地域(北海道)レベル、HEAT20レベルの外皮性能に住宅性能を向上させることが可能になります。

製品名	クランゼロ®ボード	クランゼロ®スプレー	クランゼロ®ダブル
工法	外張断熱工法	充てん断熱工法	W断熱(外張+充てん)工法
開口部	U値(W/(m ² ·k))	0.99	0.99
UA外皮平均熱貫流率(W/(m ² ·k))	0.43	0.41	0.29
相当する断熱水準(W/(m ² ·k))	H28年省エネ基準 1~2地域 : 0.46 HEAT20 G1グレード 4地域 : 0.46 HEAT20 G2グレード 6~7地域 : 0.46	H28年省エネ基準 1~2地域 : 0.46 HEAT20 G1グレード 4地域 : 0.46 HEAT20 G2グレード 6~7地域 : 0.46	H28年省エネ基準 1~2地域 : 0.46 HEAT20 G2グレード 4地域 : 0.34 HEAT20 G2グレード 6~7地域 : 0.46

※HEAT20とは、住宅の省エネルギー化を図るため断熱などの建築的技術に着目して住宅の高性能化と居住者の健康維持と快適性向上のための先進的技術開発、評価手法、断熱住宅を啓蒙する団体です。

マテリアル編

クラボウが長年にわたり蓄積したテクノロジーを、
新しい視点で研究・開発し多彩なマテリアルに活用しました。
素材を活かした製品開発・共同開発を推進することで、
これまでにない新しい可能性がここに。
様々なシーンで活躍する製品が次々に誕生しています。

クラティスエコ ————— P66

コンセルティ ————— P74

合成木材 ————— P76

補強用繊維資材 ————— P80

クラティスエコ

再生木粉樹脂・アルミ複合材 クラティスエコ

クラティスエコは、再生木材プラスチック複合材をクラボウ独自の一体押出成形技術でアルミ形材へコーティングし、サンディング仕上げにより木質感を表現した素材です。長期耐久性に優れ、軽量・高強度で、施工性にも長けており、高層物件から住宅、エクステリアまで幅広く使用されています。

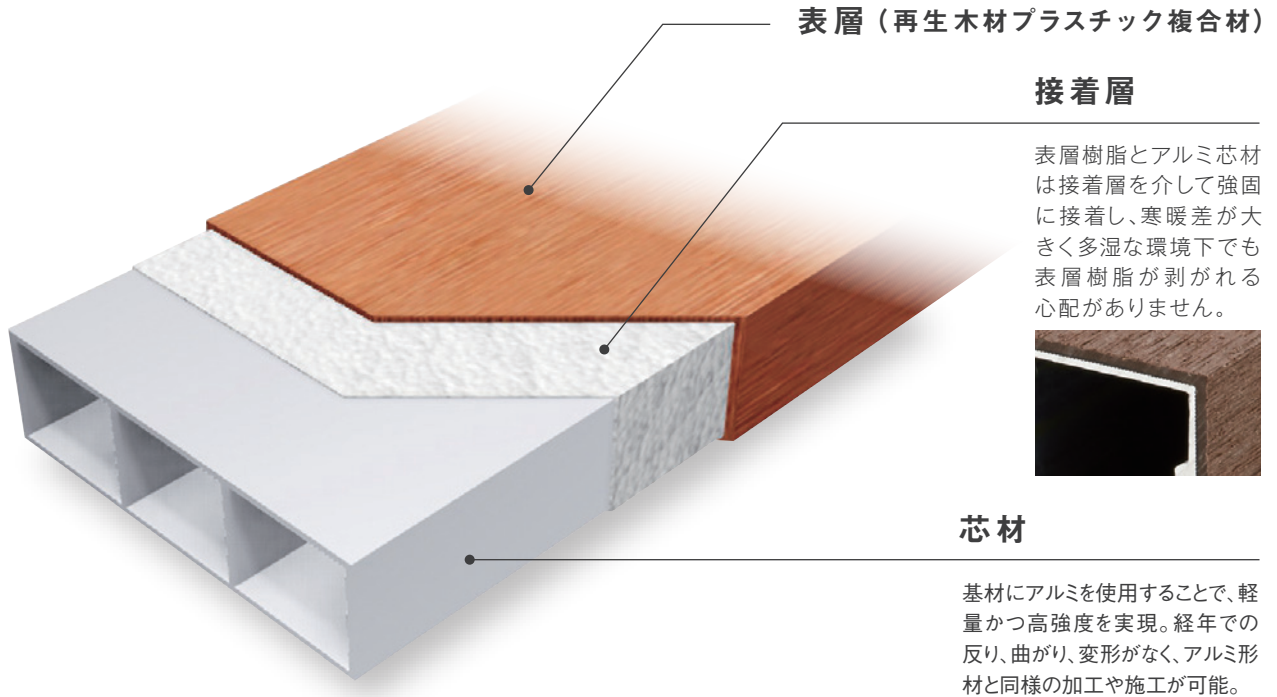

接着層

表層樹脂とアルミ芯材は接着層を介して強固に接着し、寒暖差が大きく多湿な環境下でも表層樹脂が剥がれる心配がありません。



芯材

基材にアルミを使用することで、軽量かつ高強度を実現。経年での反り、曲がり、変形がなく、アルミ形材と同様の加工や施工が可能。

クラティスエコの特長



木材の自然な風合いを表現しつつ、アルミの高い強度を兼ね備えています。強度があることで住宅、外構はもちろん、高層物件など様々な用途で活用いただけます。

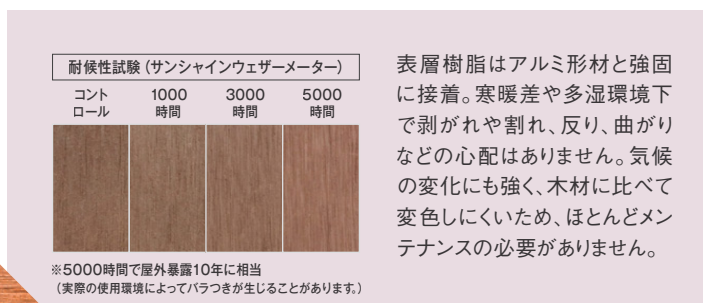

表層樹脂はアルミ形材と強固に接着。寒暖差や多湿環境下で剥がれや割れ、反り、曲がりなどの心配はありません。気候の変化にも強く、木材に比べて変色しにくいので、ほとんどメンテナンスの必要がありません。

高強度 +

+ 耐久性・耐候性

木質感

Wood texture

軽量・+
施工性

アルミと樹脂の一体成形で軽量化を実現。ハンドリング性は良好で、施工性に配慮した設計・加工の検討も可能です。

+ 加工・
デザイン性

アルミ形材と同等の表層木調意匠を損なうことなく曲げ加工が可能です。様々な設計やデザインに対応できるため、使用用途の幅が広がります。



DEVELOPMENT DESIGN

開発設計

クラティスエコはお客様のご要望や商品テーマに合わせて、開発設計が可能な素材です。戸建て住宅から高層物件、エクステリアにいたるまで幅広いニーズに対応したご提案をさせていただきます。

ご要望や商品テーマ

大規模建築へ
活用したい…



オリジナル
デザインが欲しい…



環境配慮商品
機能性商品が欲しい…



クラティスエコの提案

特殊断面形状
への対応

耐久性、耐候性、強度に優れたクラティスエコなら高層物件にも安心してご使用頂けます。また、迫力のある大断面でのご提案や、施工性に配慮した断面設計により施工時の負担を減らし、工期短種に貢献することが可能です。

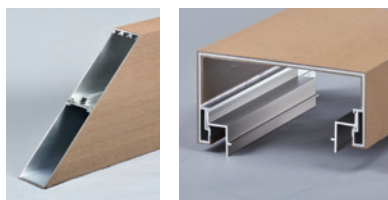

設計・加工対応
ベンディング加工

断面設計からのアプローチはもちろん、様々な加工設計に対応できるため、ベンディング加工など、クラティスエコならではのオンリーワンデザインをご提案いたします。その他、各種加工から組み立てまでトータルでサポートいたします。



配合材料の検討
再生材料の活用

独自の配合技術や樹脂選定により、様々な機能性を付与することが可能です。また再生材料を活用することもでき、使用済みの茶殻による抗菌性の付与や、縫製工場での裁断くずを用いてアパレルショップの建材で活用するなど、従来の建材に無い新たな価値をご提供します。

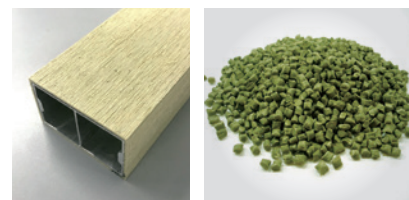

製品イメージ

フェンス・アクセントポール

Fence / Accent pole

自然に調和した優しい外構を演出

商業施設、公共施設、住宅など様々な外構シーンで自然に調和した空間をご提案いたします。木質感のあるテクスチャーは植栽の緑ともマッチし、フェンスは組立ねじが極力見えないよう細部にまで配慮したオリジナル設計でアクセントポールは端部キャップの一体感ある自然な納まりが特長です。



ベンチ・サークルベンチ

Bench / Circle Bench

美しく永く生きるベンチ

クラティスエコならではのベンディング加工を用いることで、新たなデザイン設計をご提案いたします。公園、商業施設、大学など自然と人が集まりコミュニティが生まれる空間での活用に最適です。また、物件ごとに個別設計にも対応することができます。



ルーバー
Louver

優れた耐久性と設計対応力

軽量かつ高強度で耐久性や耐候性にも優れていることから、様々な建築物のファサードで採用されています。大型断面にも対応でき、取付金物との勘合、締結を工夫することで施工負荷を軽減します。また、バンディング加工を活用することで、建物に合わせた曲線形状にも対応いたします。

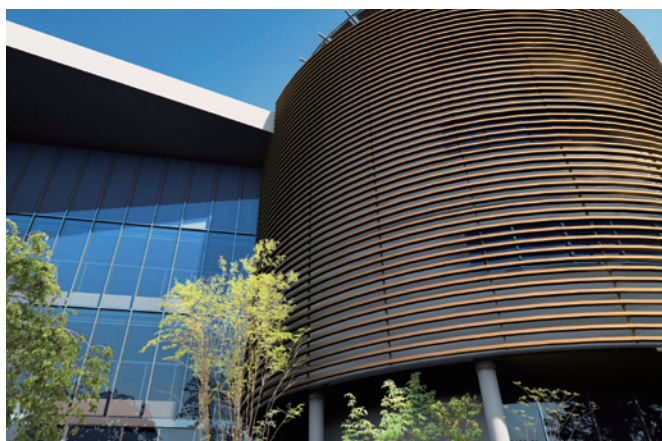

門柱・掲示板
Gatepost / Bulletin board

エントランスに自然にマッチする機能門柱

クラティスエコは基材がアルミのため容易に切断、穴あけ、組立加工ができ、様々な断面形状を組み合わせることでオリジナル機能門柱の設計が可能です。また、集合住宅の館名板や掲示板への応用もでき、フェンスやルーバーなどを含めたトータルコーディネートもご提案可能です。



様々な用途での活用
Various uses

NC(数値制御)加工や周辺部材のアセンブリーにも対応しており、用途に合わせたものづくりが可能です。まずはお気軽にお問い合わせください。

※お問い合わせ
フォームはこちら ▶



施工事例

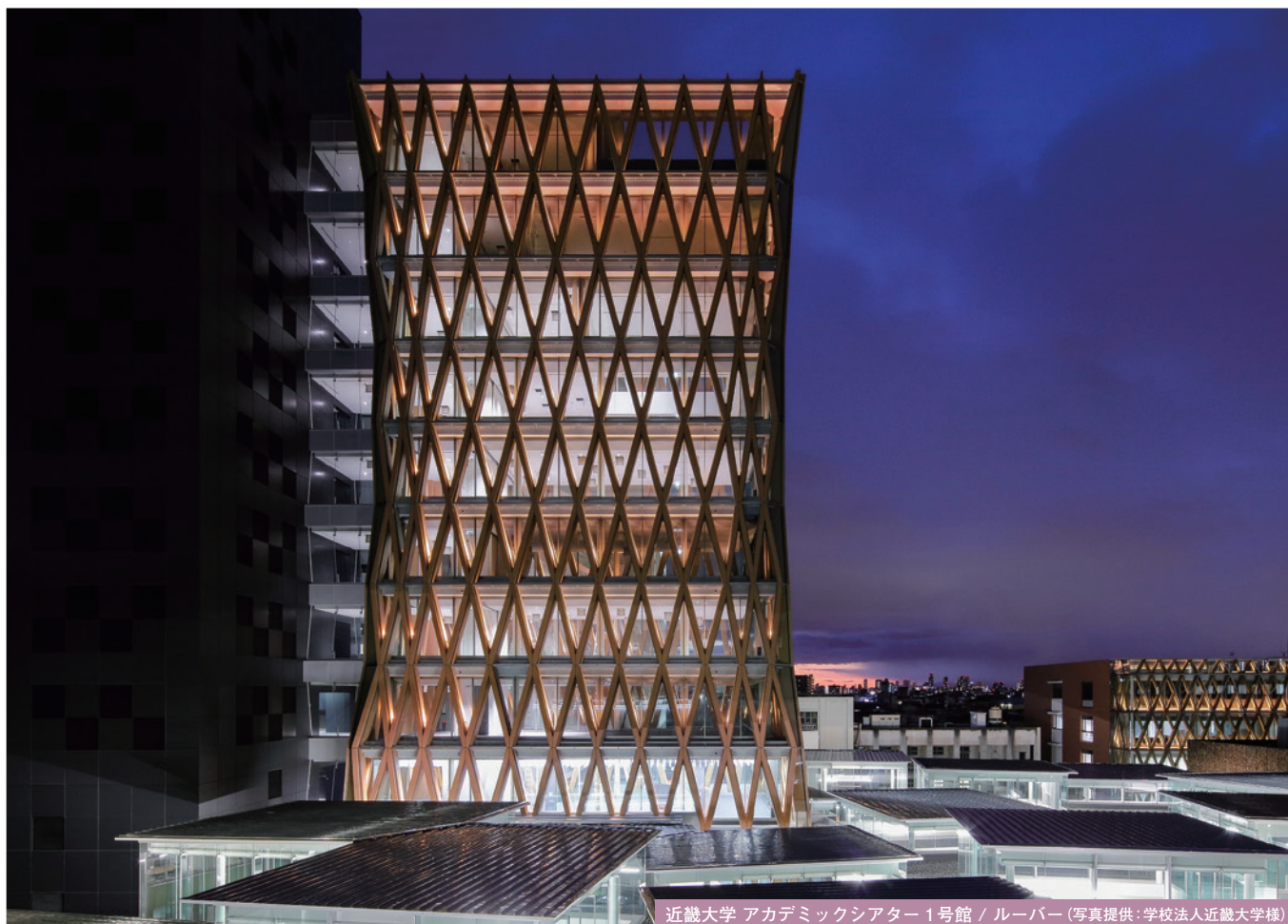

近畿大学 アカデミックシアター 1号館 / ルーバー (写真提供: 学校法人近畿大学様)



メナルコタワー (フィリピン) / ルーバー



商業施設 / デッキ



商業施設 / サークルベンチ



住宅 / 門柱



商業施設 / ルーバー



商業施設 / ベンチ (参考事例)



駐車場 / フェンス



商業施設 / スツール (参考事例)



民間工場 / R曲げフェンス



駐輪場 / フェンス



民間工場 / ルーバー

マテリアル編

再生木粉樹脂・アルミ複合材／クラテイスエコ

製品ラインアップ

#1



31.5 × 51.5 (mm)

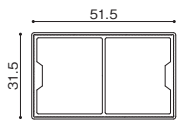

EV6008XW

寸法 (mm)	31.5×51.5	
重量 (kg/m)	0.73	
断面2次モーメント (cm ⁴)	Ix	2.54
	Iy	6.98
断面係数 (cm ³)	Zx	1.78
	Zy	2.87

#2

30 × 50 (mm)

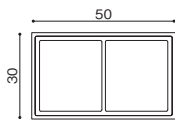

EV6038XW

寸法 (mm)	30×50	
重量 (kg/m)	0.9	
断面2次モーメント (cm ⁴)	Ix	2.96
	Iy	6.62
断面係数 (cm ³)	Zx	2.14
	Zy	2.78

#3



30 × 50 (mm)

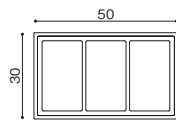
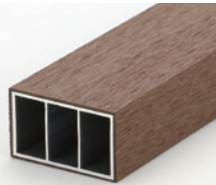

EV6040XW

寸法 (mm)	30×50	
重量 (kg/m)	1.0	
断面2次モーメント (cm ⁴)	Ix	3.26
	Iy	7.35
断面係数 (cm ³)	Zx	2.36
	Zy	3.09

#4



15 × 100 (mm)

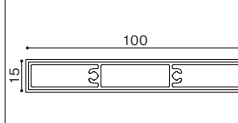

EV6076XW

寸法 (mm)	15×100	
重量 (kg/m)	1.2	
断面2次モーメント (cm ⁴)	Ix	0.82
	Iy	26.06
断面係数 (cm ³)	Zx	1.31
	Zy	5.34

#5



30 × 100 (mm)

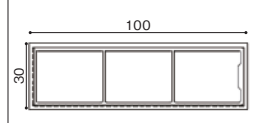

EV6072XW

寸法 (mm)	30×100	
重量 (kg/m)	1.5	
断面2次モーメント (cm ⁴)	Ix	4.82
	Iy	38.75
断面係数 (cm ³)	Zx	3.57
	Zy	7.73

#9



52 × 127 (mm)

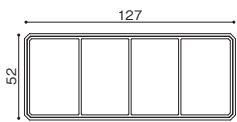

EV6062XW

寸法 (mm)	52×127	
重量 (kg/m)	2.3	
断面2次モーメント (cm ⁴)	Ix	24.61
	Iy	101.53
断面係数 (cm ³)	Zx	10.13
	Zy	16.43

#10



50 × 150 (mm)

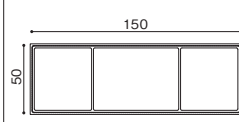

EX6101XW

寸法 (mm)	50×150	
重量 (kg/m)	2.3	
断面2次モーメント (cm ⁴)	Ix	25.37
	Iy	150.8
断面係数 (cm ³)	Zx	10.79
	Zy	20.52

#11

52.6 × 52.6 (mm)

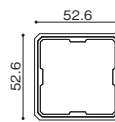

EV6011XW

寸法 (mm)	52.6×52.6	
重量 (kg/m)	1.4	
断面2次モーメント (cm ⁴)	Ix	11.48
	Iy	11.48
断面係数 (cm ³)	Zx	4.73
	Zy	4.73

#12



87 × 87 (mm)

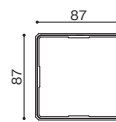

EV6064XW

寸法 (mm)	87×87	
重量 (kg/m)	2.3	
断面2次モーメント (cm ⁴)	Ix	65.95
	Iy	65.95
断面係数 (cm ³)	Zx	15.78
	Zy	15.78

#13



87 × 87 (mm)

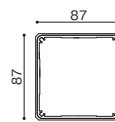

EV6063XW

寸法 (mm)	87×87	
重量 (kg/m)	2.6	
断面2次モーメント (cm ⁴)	Ix	83.33
	Iy	83.33
断面係数 (cm ³)	Zx	19.67
	Zy	19.67



◀ エンドキャップ
設定あり



◀ ベルト曲げ加工対応
(最小曲げR→500R)



◀ フランジ曲げ加工対応
(最小曲げR→1000R)

※曲げ対応マークのない断面でも設計条件次第では対応可能な場合もございますので、別途お問い合わせください。

※品番により在庫状況は異なりますので、お気軽にお問い合わせください。

※お問い合わせ
フォームはこちら ▶



カラーバリエーション

※印刷のため実物とは若干異なります。
正確な色はサンプルにてご確認ください。

#6

30 × 120 (mm)

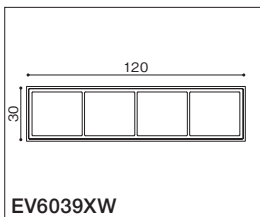

EV6039XW

寸法 (mm)	30×120	
重量 (kg/m)	2.0	
断面2次 モーメント (cm ⁴)	Ix	7.93
	Iy	82.98
断面係数 (cm ³)	Zx	5.75
	Zy	14.11

#7

30 × 120 (mm)

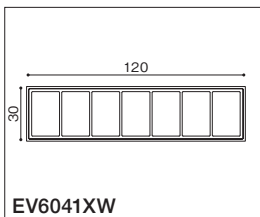

EV6041XW

寸法 (mm)	30×120	
重量 (kg/m)	2.1	
断面2次 モーメント (cm ⁴)	Ix	7.64
	Iy	83.73
断面係数 (cm ³)	Zx	5.54
	Zy	14.24



#8

30 × 145 (mm)

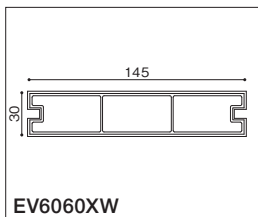

EV6060XW

寸法 (mm)	30×145	
重量 (kg/m)	2.2	
断面2次 モーメント (cm ⁴)	Ix	7.69
	Iy	127.94
断面係数 (cm ³)	Zx	5.7
	Zy	18.02

Brown



ブラウン

Sandy Brown



サンディブラウン (特注)

Light Brown



ライトブラウン

White



ホワイト (特注)

Dark Brown

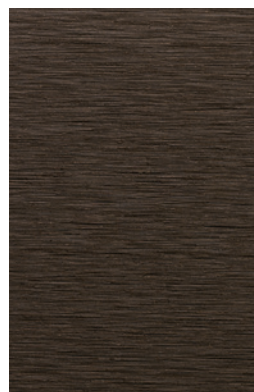

ダークブラウン

#14

170 × 20 (mm)

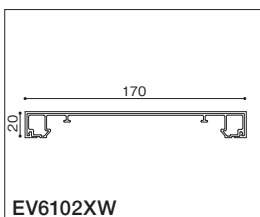
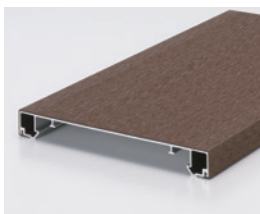

EV6102XW

寸法 (mm)	20×170	
重量 (kg/m)	1.4	
断面2次 モーメント (cm ⁴)	Ix	1.50
	Iy	144.68
断面係数 (cm ³)	Zx	1.13
	Zy	17.33

#15

180 × 20 (mm)

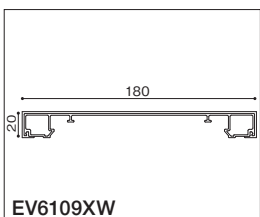

EV6109XW

寸法 (mm)	20×180	
重量 (kg/m)	1.5	
断面2次 モーメント (cm ⁴)	Ix	1.63
	Iy	159.94
断面係数 (cm ³)	Zx	1.24
	Zy	18.07

#16

スバンドレル

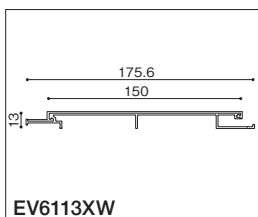
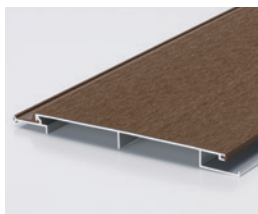

EV6113XW

寸法 (mm)	13×175.6	
重量 (kg/m)	1.2	
断面2次 モーメント (cm ⁴)	Ix	0.53
	Iy	102.81
断面係数 (cm ³)	Zx	0.64
	Zy	11.45



エンドキャップを製品断面に接着固定することで端部を美しく見せることが可能です。また、エンドキャップは表層樹脂と同質材を使用しています。



エンドキャップ



仕上げ処理

エンドキャップを接着固定後にさらにサンディング処理を施すことで、より一体感のある極上仕上げも可能です。

コンセルティ

多彩な意匠デザインを独自の低発泡樹脂多層成形技術で実現!

石目調、スケルトン調、メタリック調、木目調など高意匠な表面デザインで、水廻り、内装のカウンタートップなどに最適。
高いデザイン力を様々な分野で活かして下さい。

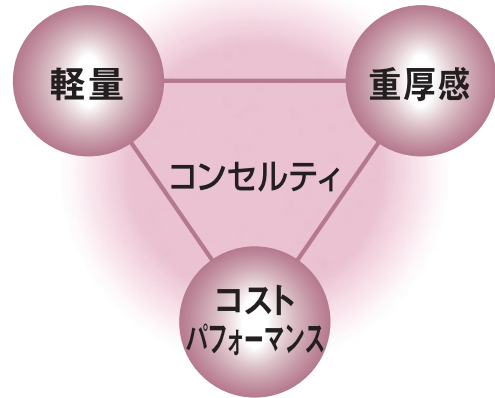
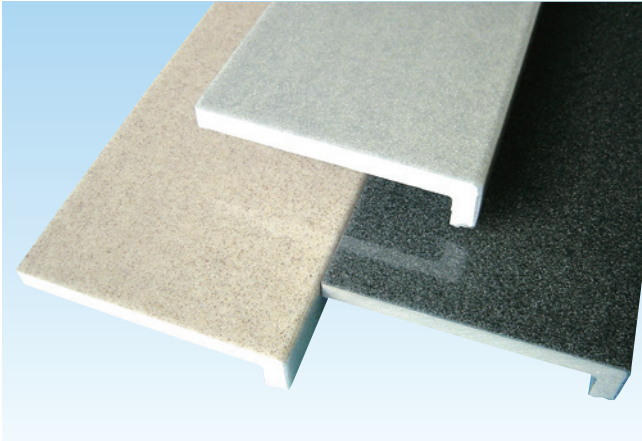

- 低発泡押出成形品ですので、軽くて施工性・加工性に優れます。
一体成形ですのでコストパフォーマンスにも優れます。
- 独自の複層成形技術を駆使した三層積層で深みのあるデザインを実現。

コンセルティの特性

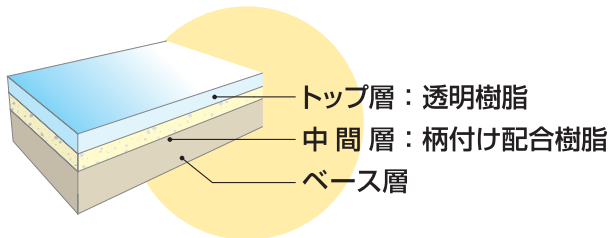

- 寸法精度に優れた押出成形品ですので、大型形状・巾広形状・異形状・R形状・嵌合形状など、デザイン・用途に応じたオリジナル性を付与させることが可能です。
- 用途ごとの要求性能(耐薬品性・抗菌性・耐候性など)に応じ表面性能を付与させることが可能です。

用途展開

システムバス
カウンター
カウンターエプロン

意匠性、耐水性、
加工性に優れる

トイレシステム製品
カウンター
キャビネット、扉部材

基本物性

試験項目	試験方法	単位	性能値
材質	ベース層:ABS樹脂、表面層:アクリル系樹脂		
比重	—	—	0.60
吸水率	JIS K 7209A法	%	0.10
表面硬度	JIS K 5400	—	2H
曲げ強度	JIS K 7211	MPa	28
曲げ弾性率	JIS K 7211	MPa	1,400
シャルピー衝撃強度	JIS K 7111	KJ/m ²	10
鋼球落下試験	200g鋼球・20cm落下	—	異常なし
ビカット軟化点	JIS K 7206	℃	85
熱伝導率	JIS A 1412	W/m・K	0.07
線膨張率	JIS K 6911	1/℃	6.0×10 ⁻⁵

※性能値は弊社試験測定値で保証値ではありません。

浴室空間を鮮やかに演出



トイレ空間をシステムアップ

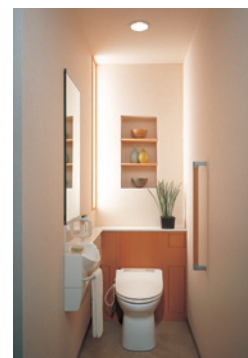

意匠色柄例

メタリックゴールド

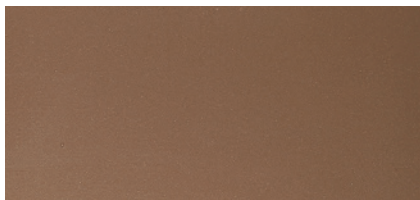

メタリックシルバー



スケルトン (ピンク)

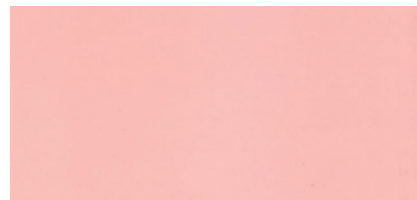

スケルトン (ブルー)



スケルトン (グリーン)



石目 (グレー)



石目 (ベージュ)



石目 (ホワイト)



石目 (ブラック)

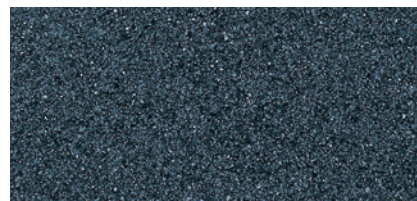

木目 (ダーク)

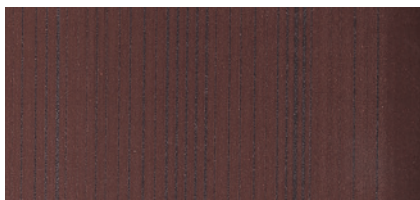

木目 (ライト)



メタルストライプ



※ご要望に応じ色柄対応いたします。(但し、数量は相談となります)
 ※印刷のため実物とは若干異なります。正確な色はサンプルにてご確認下さい。

クランウッドCKタイプ

熱可塑性樹脂(ポリエチレン、ポリスチレン)を発泡成形した異形押出製品。
木材、合板の代替素材として様々な用途に対応できます。

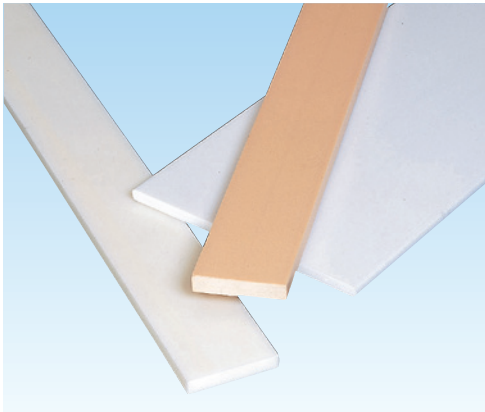

クランウッドCKタイプの特長

1 軽量・加工性

木材と同程度の軽さです。切断、穴あけ、釘打ちが木材と同様に加工できます。

3 耐油・耐薬品性 (ポリエチレン)

汎用プラスチックで最も優れています。通常の酸、アルカリ、油、溶剤も問題ありません。

5 耐摩耗・耐衝撃性 (ポリエチレン)

ポリエチレン特有のすべり、ねばり、弾力性があるために耐摩耗性、耐衝撃性に優れます。

2 剛性

軽い発泡体を高密度の表皮で包み込んだサンドイッチ構造のため、剛性に優れます。

4 耐湿・耐水性

吸水しないため木材のように膨潤、乾燥による寸法変化、割れ、反りは発生しません。

6 各種断面形状

各種断面形状を揃えています。特に大型板形状では加工ロスが少ないメリットがあります。

優れた特長でさまざまな資材、用途に展開。



自動車部品緩衝材

クランウッドLD-E



断熱パネル保護材

クランウッドCK-E



断熱パッキン材

クランウッドCK-E

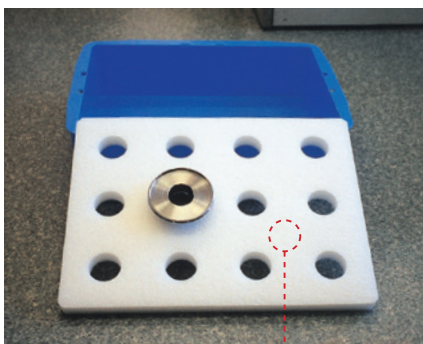

プラスチックコンテナ仕切材

クランウッドLD-E



プラスチックコンテナ仕切材

クランウッドLD-E

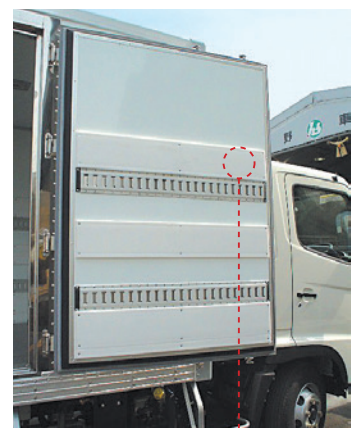

トラック保冷車緩衝材

クランウッドCK-E

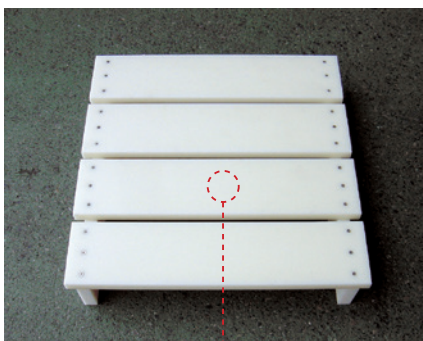

パレット

クランウッドCK-E

クランウッド基本物性表

項目	試験方法	単位	クランウッドCK-E (ポリエチレン)	クランウッドLD-E (低比重ポリエチレン)
比重	JIS K7222	—	0.65以上	0.45以上
吸水率	JIS K7209	%	0	0
曲げ強度	JIS K7221-2	MPa	9以上	5以上
曲げヤング率	JIS K7221-2	MPa	400以上	250以上
圧縮強さ(縦)	JIS K7220	MPa	6以上	5以上
圧縮強さ(横)	JIS K7220	MPa	3.5以上	3以上
線膨張係数	社内法	1/°C×10 ⁻⁵	14~20	14~20

●物性値は弊社試験測定値であり、保証値ではありません。

クランウッド規格表

寸法規格 (mm)	クランウッドCK-S (ポリスチレン)		クランウッドCK-E (ポリエチレン)		クランウッドLD-E (低比重ポリエチレン)	
	品番	(色)	品番	(色)	品番	(色)
10 × 100 × 4,000			CK1100E	(ホワイト)		
10 × 200 × 4,000			CK1134E	(ホワイト)		
15 × 100 × 4,000			CK1132E	(ホワイト)	LD1132EM	(ホワイト)
15 × 200 × 4,000			CK1133E	(ホワイト)	LD1133EM	(ホワイト)
15 × 250 × 4,000					LD1135EM	(ホワイト)
15 × 300 × 4,000			CK1004E	(ホワイト)		
20 × 50 × 4,000	CK2050S	(ひのき)				
20 × 100 × 4,000	CK1000S	(ひのき)	CK1000E	(ホワイト)	LD1107E	(ホワイト)
20 × 200 × 4,000			CK1002E	(ホワイト)	LD1108E	(ホワイト)
20 × 250 × 4,000			CK1056E	(ホワイト)		
25 × 30 × 4,000	CK1051S	(ナチュラル)				
25 × 100 × 4,000	CK1048S	(ひのき)				
30 × 50 × 4,000	CK1008S	(ナチュラル)				
30 × 100 × 4,000	CK1031S	(ひのき)	CK1031E	(ホワイト)		
30 × 150 × 4,000			CK1032E	(ホワイト)		
30 × 200 × 4,000			CK1016E	(ホワイト)		
40 × 50 × 4,000	CK1030S	(ナチュラル)	CK1030E	(ホワイト)		
50 × 100 × 4,000	CK1052S	(ナチュラル)				
70 × 80 × 4,000			CK1035E	(ホワイト)		

●標準規格以外のもの、加工についてもご相談承ります。

●色味は現物と写真では異なります。必ずサンプル等での確認をお願い致します。

クランウッド防舷材



クランウッド防舷材は低発泡押出成形技術によってHDPE（高密度ポリエチレン）の特性を生かして開発されたFRP漁船用の防舷材です。
また船底のすべり材、ブルワークのトップレール材としても使用できます。

【特長】 軽量・加工性、耐湿・耐水性、耐朽・耐薬品性、耐摩耗・耐衝撃性、均質・寸法精度、弾性可撓性、剛性・耐荷重性、耐熱・耐寒性

【規格】 小型から大型、ガンネルタイプまで各種サイズを取り揃えていますので、お問い合わせ下さい。

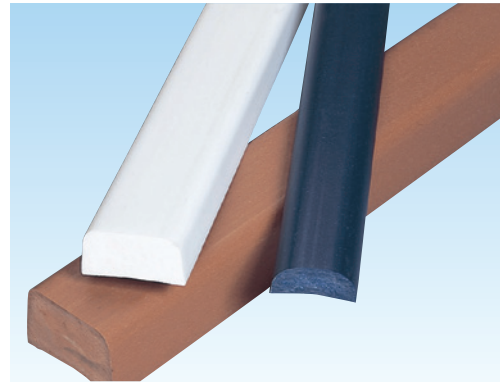

クランウッド防舷材規格表

小型防舷材					
品番	色	規格高	規格幅	規格長	梱包単位
KT1007E	MBL	11	40	4000	10
KT1008E	WH	15	50	4000	10
KT1009E	WH	12 24	50	4000	10
KT1009E	BLS	12 24	50	4000	10
CK2662E	DBL	18 26	62	24000	1
CK2662ES	W/M	18 26	62	24000	1

中・大型防舷材					
品番	色	規格高	規格幅	規格長	梱包単位
KT4060E	WH	30	60	4000	4
KT1030E	WH, BK, MBL	40	80	4000	4
KT1031E	WH, MBL	50	100	4000	4
KT4120E	WH	60	120	4000	2
KT1032E	WH	70	150	4000	1
KT1032E	MBL, TK	70	150	4000	1
KT1034E	WH	80	100	4000	1
KT1035E	WH	80	120	4000	1
KT1037E	WH	90	180	4000	1
KT3060E	WH	30	60	4000	4
KT3070E	WH	35	70	4000	4
KT3090E	WH	45	90	4000	4

トップレール材					
品番	色	規格高	規格幅	規格長	梱包単位
KT1540E	WH	40	120	4000	2
KT1550E	WH	50	150	4000	2

高密度防舷材(すべり材)					
品番	色	規格高	規格幅	規格長	梱包単位
KT1141E	WH	30	40	4000	10
KT1142E	WH	40	40	4000	4
KT1143E	WH	50	50	4000	4
KT1144E	WH	50	60	4000	4
KT1145E	WH	70	70	4000	2

超硬すべり材(無発泡品)					
品番	色	規格高	規格幅	規格長	梱包単位
KT1151E	NAT	40	60	4000	4
KT1154E	NAT	50	60	4000	4
KT1155E	NAT	70	70	4000	2

●色味について(詳細につきましては、現物サンプル等でご確認下さい)
WH…ホワイト、TK…チーク、BK…ブラック、MBL…マリンプール、BLS…ブルー、DBL…ダークブルー
W/M…ホワイト地にマリンプールのストライプ、NAT…ナチュラル(ホワイトとは異なります)
●☒マークについては受注生産品となります。詳細は営業担当までお問い合わせください。
●製品長につきましては、記載の定尺に対して余尺がございます。

クランウッド防舷材断面一覧

■小型防舷材

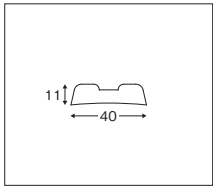

KT1007E

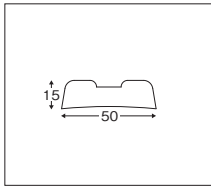

KT1008E

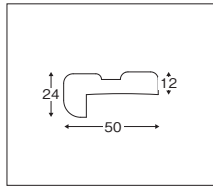

KT1009E

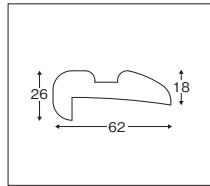

CK2662E

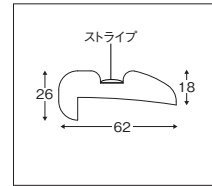

CK2662ES

■中・大型防舷材

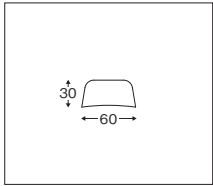

KT4060E

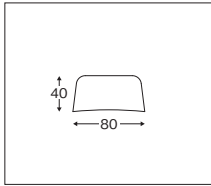

KT1030E

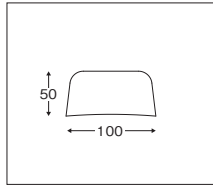

KT1031E

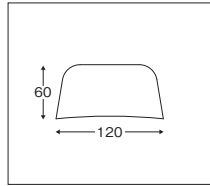

KT4120E

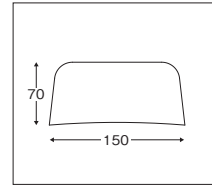

KT1032E

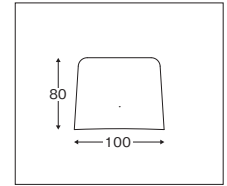

KT1034E

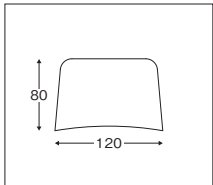

KT1035E

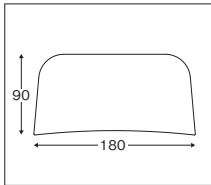

KT1037E

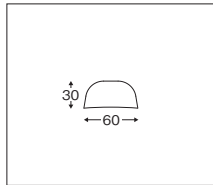

KT3060E

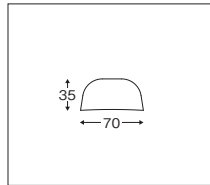

KT3070E

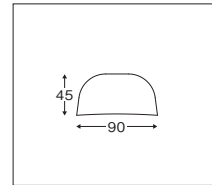

KT3090E

■トップレール材

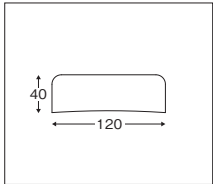

KT1540E

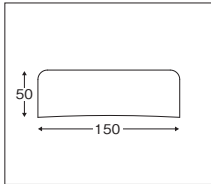

KT1550E

■高密度防舷材(すべり材)

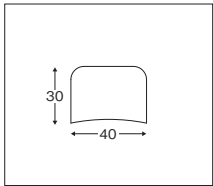

KT1141E

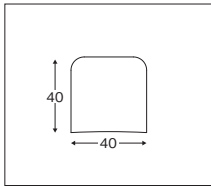

KT1142E

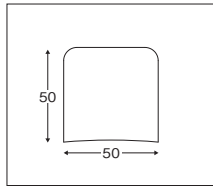

KT1143E

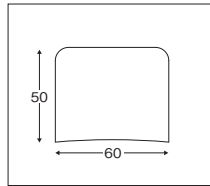

KT1144E

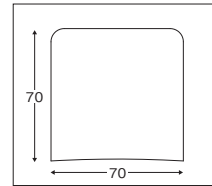

KT1145E

■超硬すべり材(無発砲品)

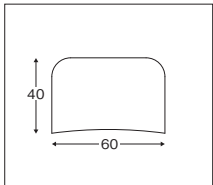

KT1151E

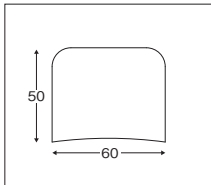

KT1154E

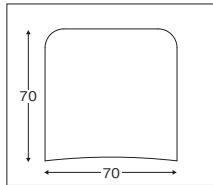

KT1155E

補強用繊維資材

2軸直交ネット「クレネット®」

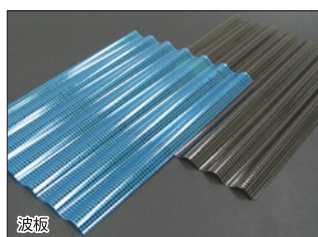
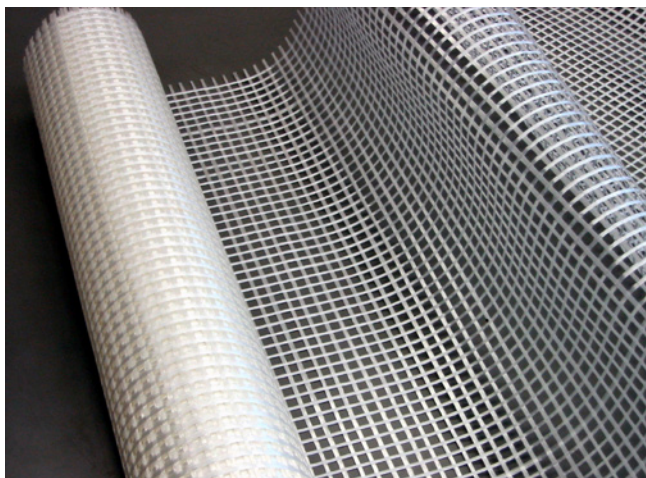

波板



ビニールケース

「クレネット®」は、補強繊維を直交するように積層し、バインダーで接着したネットです。「クレネット®」の構成は、TRTタイプとTRGタイプがあり、TRTタイプは上下交互に配置した経糸に緯糸を配置した構成で、TRGタイプは上下の経糸で緯糸を挟み込んだ構成です。経糸、緯糸に使用する繊維の種類、繊維の太さ、メッシュ間隔、さらにバインダーの種類を変えることにより、それらの特徴を活かした様々な用途で使用されています。

【特長】

- ① 繊維の種類は、ガラス繊維、ポリエステル繊維、ナイロン繊維、ビニロン繊維、アラミド繊維、カーボン繊維からお客様の用途に応じて選択することができます。
- ② 繊維の種類、繊維の太さ、メッシュ間隔、ネットの構成により、補強効果を設計することができ、お客様の目標性能に応じた設計が可能です。
- ③ 補強対象の材料に応じたバインダーを選定することができます、補強効果の改善を図ることができます。

【用途】

以下のような様々な用途で、補強、寸法安定性、意匠性、作業性の改善に貢献しています。

- 防水シート ● 床材 ● 波板 ● 断熱材 ● タイルカーペット
- ターポリン ● ビニールケース ● コンクリート高架橋の剥落防止

多軸繊維シート「クラマス®」



船舶



FRP管



橋梁

「クラマス®」は直交(0度)および垂直(90度)を基本として配置し、バインダーで接着するのではなく、ステッチ糸で編みこんだ連続繊維シートです。主に繊維強化プラスチックの用の基材として使用されています。補強繊維の方向や使用量を目的に応じて最適に設計することにより、補強効果を効率的に発揮することができます。

【特長】

- ① 繊維の種類は、ガラス繊維、カーボン繊維などからお客様の用途に応じて選択することができます。
- ② 補強繊維の種類、繊維の太さ、繊維の目付量により、補強効果を設計することができ、お客様の目標性能に応じた設計が可能です。
- ③ 繊維の方向を軸と呼び、0度、90度、+20 ~ +160度 -20 ~ -160度の4軸まで繊維を配置できます。
- ④ 繊維の方向により、補強効果の平面内での疑似等方性を発揮することや特定の方向の補強効果を硬化することができます。
- ⑤ 目的に応じて、不織布やフィルムとの複合化が可能です。

【用途】

以下の用途で、従来のFRP用の基材の用途だけではなく、インフラの長寿命化の補強補修分野での使用が進んでいます。

- 下水道の管更生用基材 ● 船舶用FRPの基材 ● FRP管の基材
- 医療用電子機器ハウジング用FRPの基材 ● 住設用FRP基材
- 介護器具用FRP基材 ● コンクリート高架橋の補強

一方向開織基材「クラパワーシート®」

Kura Power Sheet

セミフレグ 高ドレープ性 低圧成形



クラパワーシートは、クラボウ独自の一方向開織基材を熱可塑性樹脂パウダーで一体化したセミフレグシートです。様々な熱可塑性樹脂パウダーに対応可能で、ハンドリング性に優れています。鉄などの金属の代替素材として活用でき、軽量化によりエネルギーコストを圧縮可能なため、CO₂排出量を削減することができます。

■クラパワーシートの成形事例

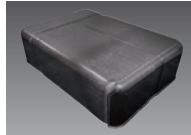

3D成形品

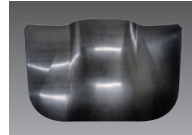

大型成形品

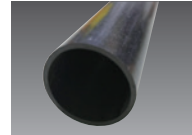

中空成形品

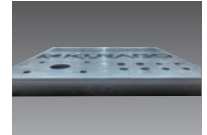

ブロック成形品

【素材仕様】

幅	～500mm
目付	50g/m ² ～(厚さ:50μm～)
巻量	別途ご相談
織維	標準弾性・中弾性・高弾性炭素繊維、アラミド繊維
熱可塑性樹脂	汎用プラスチック、エンジニアリングプラスチック、スーパーエンジニアリングプラスチックなど

コンクリート養生マット「モイスマット®」

モイスマット®



「モイスマット®」はコンクリートの脱型時に、コンクリートの水分量を簡易な方法で最適に調整し、コンクリート構造物の品質・耐久性を向上させる湿潤養生用マットです。クラボウグループの不織布、フィルム、繊維加工技術を複合化した商品です。

【特長】

- ①コンクリートの脱型時に、吸水させた「モイスマット®」をコンクリート表面に水の表面張力で貼りつき、効率的な湿潤養生ができます。
- ②電子線グラフト加工技術により、「モイスマット®」は優れた吸水力を持ちます。
- ③水平面だけでなく、補助的な支持材を用いて設置するだけで、傾斜面でも使用できます。
- ④水を繰り返し散布することにより、「モイスマット®」を理想的な環境下ではおよそ10回繰り返し使用することができます。

【用途】

ダム、堰堤、ボックスカルバート、トンネルなどのコンクリートの湿潤養生に使用されています。

技術編

窯業系押出建材 ————— 技3

樹脂系押出成形材 ————— 技7

多層加飾押出素材 ————— 技9

硬質ウレタン断熱材 ————— 技10

クラボウ クランセリートは、外装化粧材に求められる高度な性能を持っています。

クランセリートは、特殊繊維で補強した珪酸カルシウム系のセラミックス素材です。しかも軽く、曲げや衝撃に強い、高品質の外装材です。

小ロットや、オリジナル形状にも対応 フレキシブル一貫生産システム

原料のミキシングからの押出成形、オートクレーブ、そして出荷まで…クランセリートは全工程を自社の専門ラインで行っています。そのため品質が安定し、大量生産から多品目少量まで柔軟な対応が可能。CADとの連携でオリジナル製品づくりも簡単にできます。

すべては高精度の金型から CAD・設計・製作システム

複雑な断面形状や美しい表面加工を実現するために、CADを使った設計・製作システムを採用。コンピュータの画面上でデザインし、正確な金型を製作する、この最新システムから精密で美しいクランセリートが生み出されています。

高温・高圧で、じっくり鍛える オートクレーブ処理

寒冷地に強いすぐれた耐候性や耐凍結融解性は、この段階でじっくり作り上げられます。ポイントは、高温・高圧の条件下に安定して保つこと。クラボウは、一貫した生産ラインとコンピュータ制御でオートクレーブ処理を行っています。

塗膜の密着性をよくする シーラー塗装

切断加工され、製品としての形を整えた製品には、まずシーラー塗装が施されます。これにより上塗り塗膜の密着性を高めることができ、製品の美しさを保つことができます。

日進月歩の塗装技術に速やかに対応 仕上げ塗装

製品の仕上げの色は形状デザイン以上に、トレンドや様式によって左右されます。常に最新の色表現をするために、多彩な仕上げ塗装を採用しました。ロット生産により塗装品に対応できますので、お気軽にご相談下さい。

高品質な製品づくりをバックアップする 品質管理体制

常に高い品質を確保するために、クラボウでは品質管理や試用検査を徹底しています。生産の各段階での抜き取り検査をはじめ、基本物性の試験、使用状態を想定した耐候性試験など、厳しいチェックをくぐり抜けた製品だけが出荷されます。

工程図

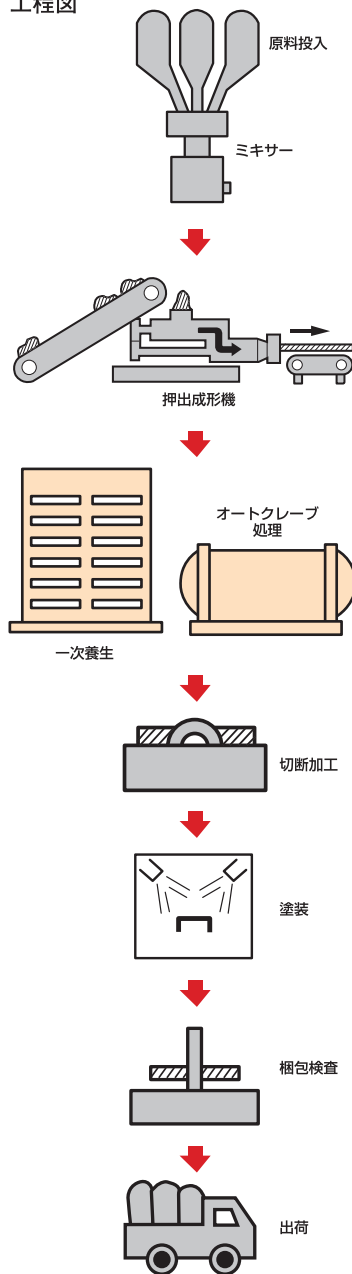

クラボウの「クランセリート」は凍害に強く、耐久性に優れます。

耐凍害性

住宅用外装化粧材としての優れた利点

クラボウは、住宅用外装化粧材メーカーとして30年以上の実績があり、数多く使用されています。耐久性・耐候性に優れ、特に耐凍害性については抜群の性能を発揮します。

不燃性で火に強く不燃・準耐火認定番号を取得しています。錆びたりせず酸性雨にも強い耐薬品性・耐汚染性に優れた製品です。

[凍害の実例]

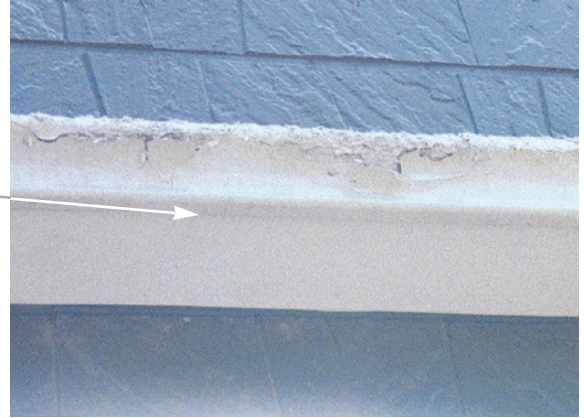

[凍害の実例]



クラボウの「クランセリート」はさまざまな塗装仕上げができ、多様なニーズにお応えします。

近年ますます高まっていく住宅の高耐久化のご要望に対し、様々な仕上げ塗装のテストを実施して高耐候性・低汚染性などニーズにマッチした化粧材をお届けする事が可能です。

耐候性データ

『クランセリート』に採用したアクリルシリコン樹脂系の塗料は、耐候性に優れ、しかも水系であるため環境にも優しい塗料です。

『クランセリート』塗装品の促進耐候性試験

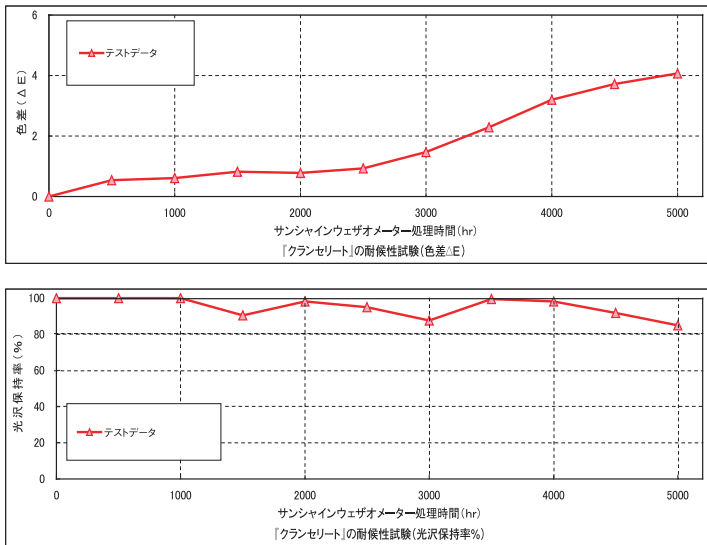

※数値は実測で保証値ではありません。

- 試験方法: サンシャインウエザオメーター
- 試験時間: 5000時間
(500時間≒実際の曝露約1年で5000時間は約10年相当)
- 耐候性試験結果写真

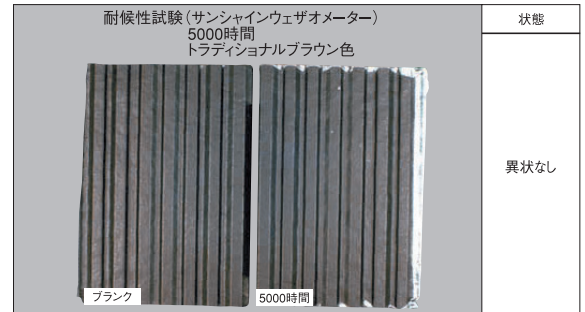

※色調は印刷のため、実物とは若干異なります。
※写真は試験結果で、保証値ではありません。

高耐久性塗装の紹介

住宅の美観を長期にわたって保つためには、耐候性が高い事はもちろん低汚染性である事が必要になります。下記に当社にて確認した高耐久性塗料の性能をご紹介しますので、更に高耐久性をお望みのお客様はこのスーパー耐久性塗装のご利用をご検討下さい。

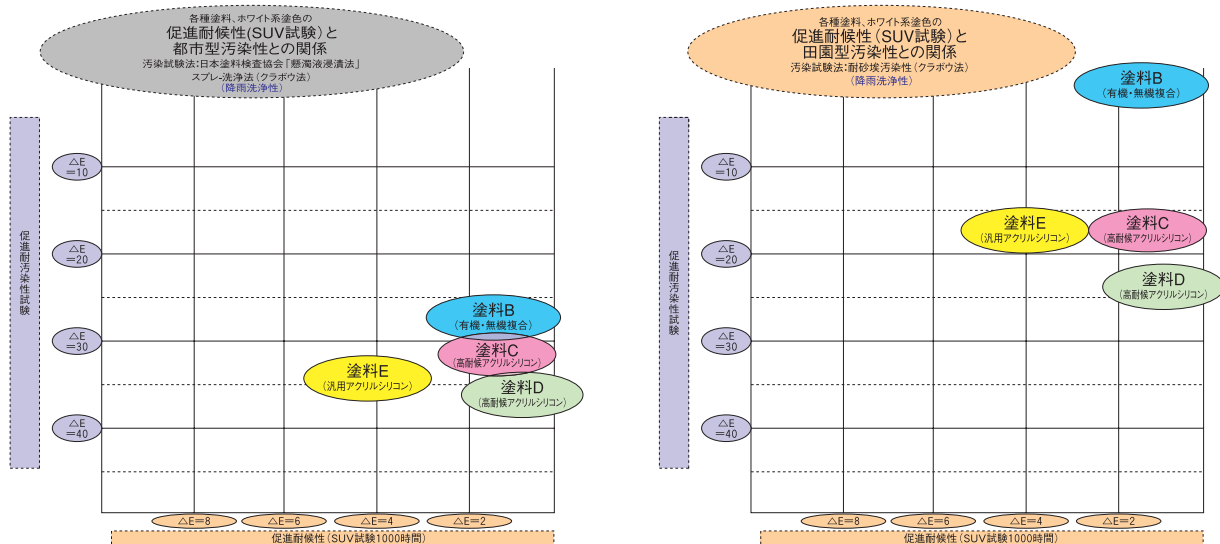

SUV (スーパーUV) 試験は、50時間で実際の約1年分に相当するといわれますので、1000時間は約20年間に相当します。(地域によって差があります)

防火性能

不燃性、防火性に優れています。

“防火構造指定地域”で使用できる不燃性特殊配合で成形された不燃材のためすぐれた防火性能を発揮します。

1.APフェイス®(比重=1.10)

区分	用途	認定番号
不燃材料		NM-2204
45分準耐火	軒 裏	QF045RS-0183

2.克蘭セリート(比重=1.10)

区分	用途	認定番号
不燃材料		NM-2204

3.克蘭セリート軽量タイプ(比重=0.85)

区分	用途	認定番号
不燃材料		NM-2607



基本物性

1.APフェイス®(本体)・克蘭セリート(比重=1.10)

項目	規格値	単位	試験方法
絶乾比重	1.1±0.1	—	JIS-A5430
曲げ強度	7.8以上	MPa	JIS-A1408
含水率	20以下	%	JIS-A5414
吸水率	45以下	%	JIS-A5430
乾湿寸法変化率	0.12以下	%	JIS-A5430
耐凍結融解性	300サイクル異常なし	—	ASTM-C666B法

2.克蘭セリート軽量タイプ(比重=0.85)

項目	規格値	単位	試験方法
絶乾比重	0.85±0.1	—	JIS-A5430
曲げ強度	4.9以上	MPa	JIS-A1408
含水率	25以下	%	JIS-A5414
吸水率	60以下	%	JIS-A5430
乾湿寸法変化率	0.2以下	%	JIS-A5430
耐凍結融解性	300サイクル異常なし	—	ASTM-C666B法

推奨塗料メーカーについて

無塗装品(シーラー品)の塗装は、以下の塗料メーカー様を推奨しております。塗装については、各塗料メーカー様の塗装仕様に従って塗装して下さい。

推奨塗料メーカー	お問い合わせ電話番号
日本ペイント株式会社 お客様問い合わせ先	03-5479-3614
大日本塗料株式会社 建築塗料事業部テクニカルサポートグループ	03-5710-4503
アイカ工業株式会社 北関東支店	027-322-8771
(カナエ塗料株式会社) 松岡塗料株式会社	0276-33-7881

〈クランウッド〉は、「環境」「快適」「耐久性」に配慮した樹脂系押出材料です。

環境

環境保全のため今後木材をむやみに伐採することができません。クランウッドは木材に変わる素材です。また廃材木粉を有効活用した環境製品も提供できます。

快適

30年以上の実績のある独自の押出成形方法で、高度な寸法精度をもつ均質な製品を提供。また軽量、かつ木材と同じように切削、穴開け、接着加工といった二次加工性に優れ、現場での加工も自由自在。金属にはない温かみのある素材感も特長のひとつです。また石目柄、木目柄のデザインも提供できます。

耐久性

水廻りでの抜群の耐久性があり、高耐候性樹脂との共押出成形により屋外使用においても塗装不要で色落ちせず、長期間美観を保ちます。寒冷地域における凍結融解の繰り返しによる基材破壊、劣化の問題は発生しません。

■製造工程

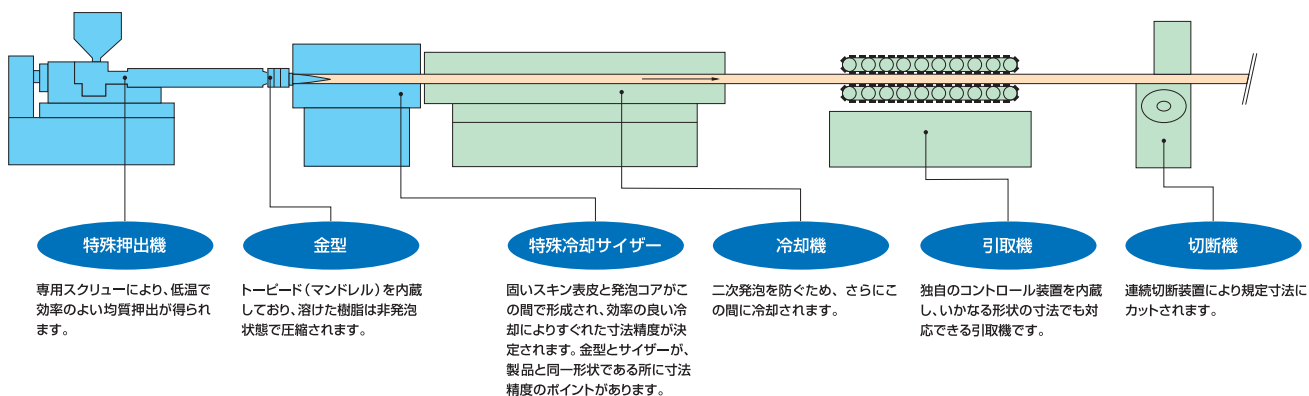

優れた特長は…

- 汎用熱可塑性樹脂を主原料とした低発泡押出成形品
現場での扱いやすさに考慮した軽量性。
- 独自製法で、堅固な表面スキンが軽量の発泡体を包み込む構造
寸法精度のよさ、しっかりとした強度。
- 多層押出成形品
優れた耐候性、仕上がりの平滑性、石目、木目柄など豊かなデザイン性。

安心していただく供給体制は…

- 製品設計、金型設計・製作を、全て自社内で実施
CAD/CAMシステムで、形状・納まり提案から金型製作、製品化まで全て対応。
オリジナル形状も提案、供給できます。
- 原料ブレンドから、押出成形、アッセンブル、出荷まで一貫した生産システム
自社工場で一元品質管理。多品種少量ロットに柔軟な対応が可能。

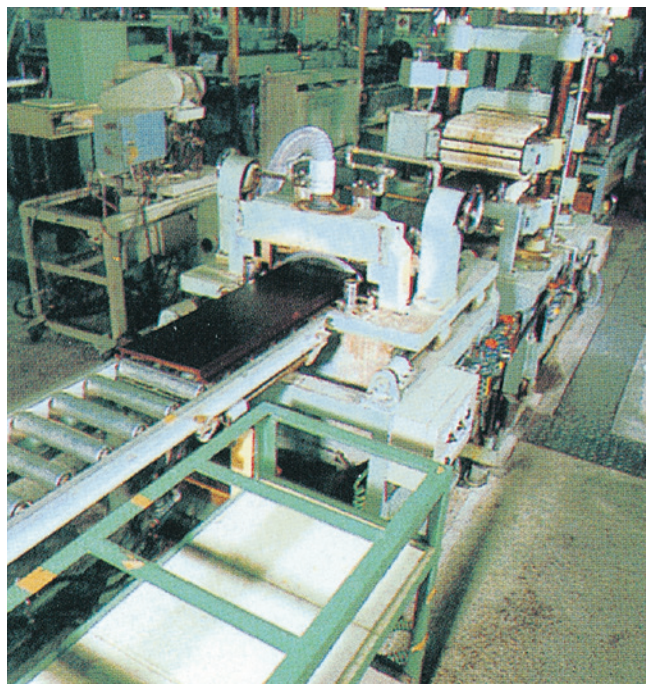

基本物性

クラボウの樹脂系外装化粧材は、工業化住宅の化粧材用途として1980年から既に30年以上の実績があります。

その実績を支えるのは、クラボウ独自の製法により形成される強固なスキンの表面層と、アクリル樹脂との共押出成形技術です。

日光や雨雪による物性劣化が少なく、変退色に強いカラーコーティング層を有しています。

物 性	単 位	性能値
比重	—	0.5~0.6
曲げ強度	MPa	20以上
曲げ弾性率	MPa	880以上
線膨張係数	$\times 10^{-5}/^{\circ}\text{C}$	5~7
吸水率	%	0.5以下

耐候性・耐久性

「超木」「モールコレクション」は、樹脂特性として耐候性の優れたアクリル樹脂に更に改良を加えた高耐候性の表層樹脂を共押出成形にてコーティングしています。また低発泡素材で断熱材としての性能も備えており、太陽光からの熱が素材全体に伝わりにくいという性質から耐久性の向上にもつながっています。

■サンシャインウェザオメーターによる耐候性評価

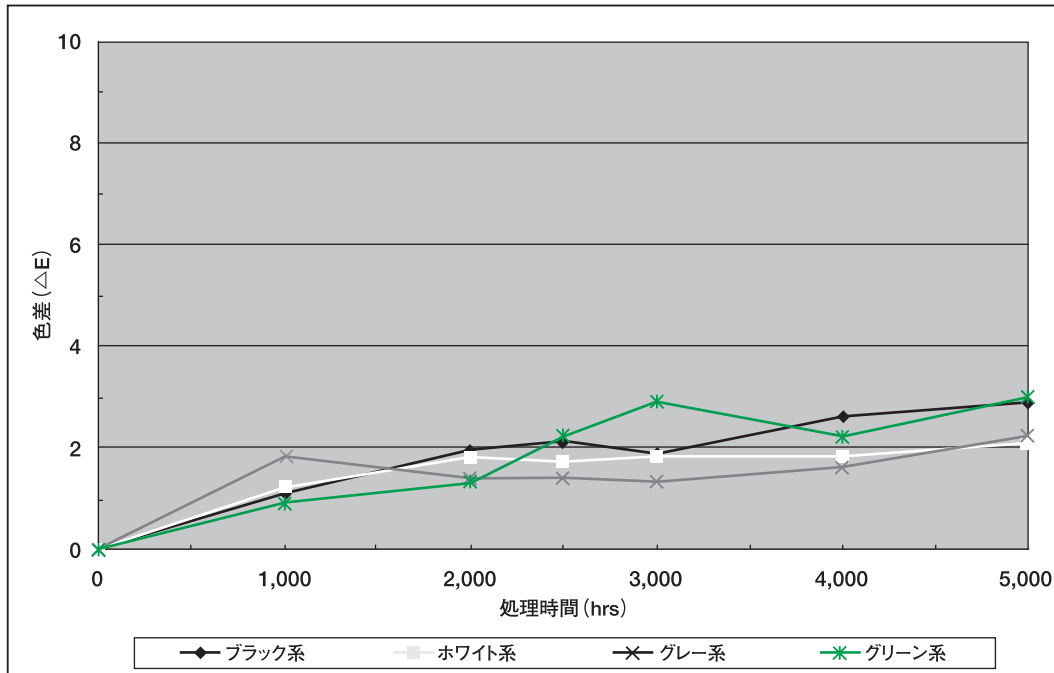

※数値は実測で保証値ではありません。

※500時間≒実際の曝露約1年で5,000時間は約10年相当

■15年屋外曝露による耐候性評価

※弊社寝屋川工場(大阪府)内水平屋外曝露(ホワイト色)

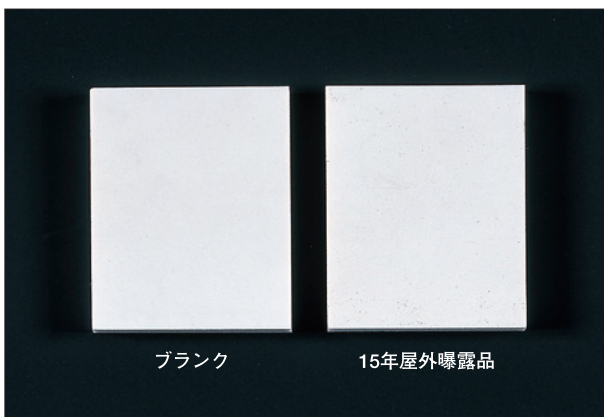

※色調は印刷のため、実物とは若干異なります。
※写真は試験結果で、保証値ではありません。

多層加飾押出素材

クラボウの多層成形技術を応用し、三層構造で大理石調柄や木目調柄を表現した意匠性に優れた押出成形素材。(特許第3020476号)
意匠性、耐水性、加工性に優れていることから、ユニットバスやトイレルームのシステム製品として使用されています。

成形工程イメージ図

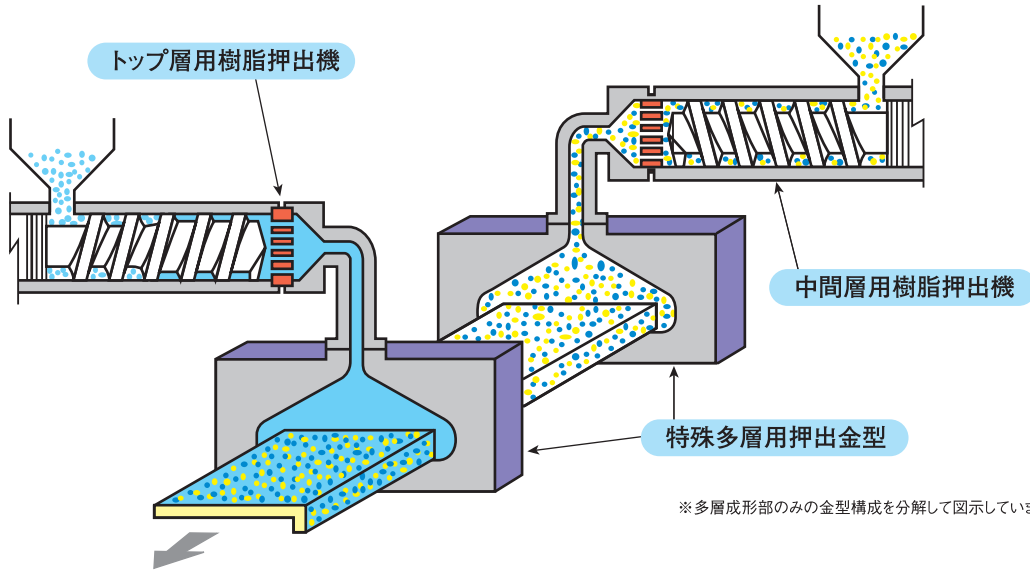

トップ層……クリア樹脂

アクリル樹脂コートにより

- 深み感の演出 (意匠)
- 耐候性の向上 (屋外使用可能)
- 柄層 [石目・木目] の保護
- 表面性能の向上
 - ・耐薬品性
 - ・抗菌性
 - 他の付与

中間層……意匠層

単層または複層構造で、多様なデザイン演出

- グラニット (石目柄)
- マーブル調
- 木目調 (杓目・板目柄)
- メタル調
- ストライプ調
- フロスト調

ベース層……発泡樹脂

軽量でありながらポリウム感を出した厚み設計により、
実用十分な剛性を確保。
厚み・形状によっては、ビス留め・ナットの埋め込みが可能。

表面性能

特性	試験方法・条件	試験結果
[耐薬品性]		
塩酸	5%溶液を滴下×24hrs	表面状態変化なし
水酸化ナトリウム	5%溶液を滴下×24hrs	表面状態変化なし
炭酸ナトリウム	10%溶液を滴下×15min	表面状態変化なし
アンモニア	10%溶液を滴下×15min	表面状態変化なし
アセトン	常温アセトン溶液含浸布で3往復拭い	表面が溶解する
エタノール	99%溶液を滴下×1hrs	表面状態変化なし
イソプロピルアルコール	24hrs浸漬後、50℃×24hrs乾燥	軽微な光沢損失

[耐洗剤性]		
バスマジックリン ※1	原液浸漬14日間	表面状態変化なし
バスピカ ※2	原液浸漬14日間	表面状態変化なし
カビキラー ※3	原液浸漬14日間	表面状態変化なし

[耐入浴剤性]		
バスクリン ※2	50℃中100hrs浸漬	表面状態変化なし
バブ ※1	50℃中100hrs浸漬	表面状態変化なし
蝦夷の湯 ※4	50℃中100hrs浸漬	表面状態変化なし

特性	試験方法・条件	試験結果
[熱的性質]		
サーマルサイクル	-30℃~60℃中 (8hrs) ×20サイクル	表面状態変化なし
ヒートショック	-10℃中×1hrs→60℃×15sec散水	表面状態変化なし
	23℃中×1hrs→80℃×15sec散水	表面状態変化なし
耐温水性	60℃×200hrs	表面状態変化なし (色差:ΔE≤3)
耐シャワー性	80℃シャワー散水×3min	表面状態変化なし

[機械的特性]		
鉛筆硬度	JIS-5400	2H以上

※1 「バスマジックリン」「バブ」は、花王株の登録商標です。
 ※2 「バスピカ」「バスクリン」は、(株)ツムラの登録商標です。
 ※3 「カビキラー」は、ジョンソン株の登録商標です。
 ※4 「蝦夷の湯」は、(株)ツムラの商品名です。

断熱性能比較計算方法 クランボード

$$\text{熱抵抗値} R \quad \text{m}^2 \cdot \text{K} / \text{W} = \frac{\text{断熱材厚み (m)}}{\text{熱伝導率 (W / (m} \cdot \text{K))}}$$

(例) クランボードとポリスチレンの断熱性能比較

ポリスチレン3種 t=40mmの場合のクランボードの相当厚み
各々の熱抵抗値を比較することにより、断熱材厚みを算出します。

- ・クランボードの熱伝導率 (W/m・K) 0.024
- ・ポリスチレン3種の熱伝導率 (W/m・K) 0.028

$$\text{熱抵抗値} R \quad \text{m}^2 \cdot \text{K} / \text{W} = \frac{0.040}{0.028} = \frac{\text{クランボード厚み} X \text{ (m)}}{0.024} \text{ より}$$

$$X = 0.035 \text{ (m) となります。}$$

したがって、ポリスチレン3種 40mmと同等の性能を有するクランボードは35mmということになります。

必要断熱厚みの計算方法 クララフォーム-R

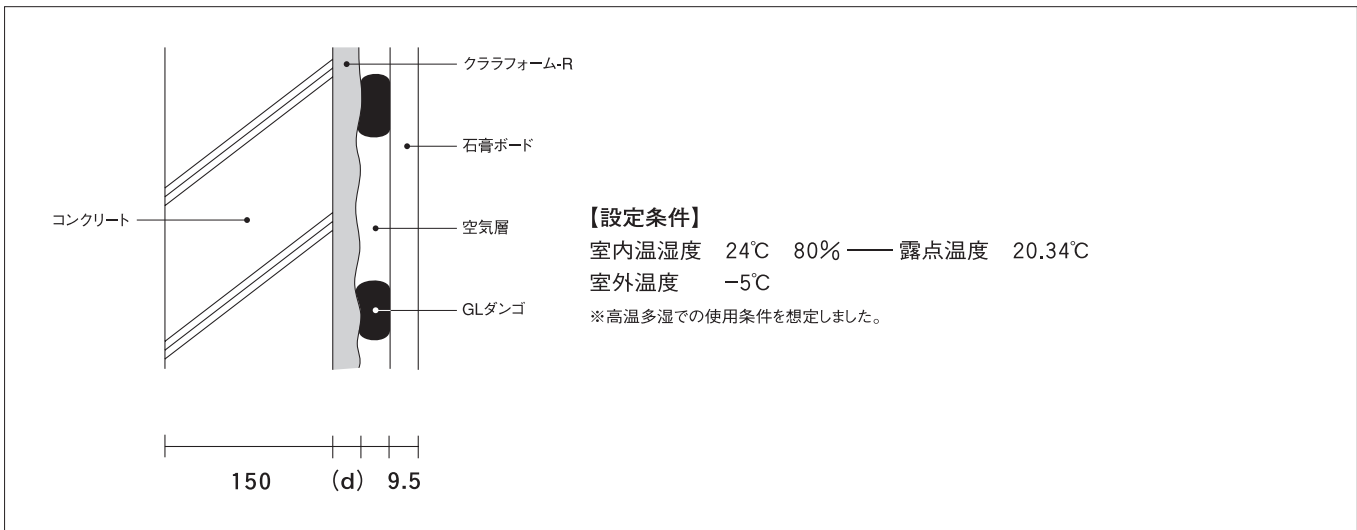

まずクララフォーム-R以外の総熱伝達抵抗値 (ΣR) を求めます。(NR04S-Aを使用の場合)

	厚み (mm)	λ (W / (m・K))	Rt (m ² ・K/W)
室内表面熱伝達抵抗	—	—	0.11
石膏ボード	9.5	0.22	0.043
空気層	15	—	0.09
コンクリート	150	1.6	0.094
室外表面熱伝達抵抗	—	—	0.04
総熱伝達抵抗値 (ΣR)			0.377m ² ・K/W

次にクララフォーム-Rの厚み (d) を次式に代入して求めます。

$$d = \lambda \left(R_i \frac{t_i - t_o}{t_i - \theta_o} - \Sigma R \right)$$

λ：クララフォーム-Rの熱伝導率 (0.026W/m・K) (JIS A9526)

Ri：室内表面熱伝達抵抗値

ti：室内温度

to：室外温度

θo：露点温度

$$d = 0.026 \times \left(0.11 \times \frac{24 - (-5)}{24 - 20.34} - 0.377 \right) \approx 0.0129 \text{ (m)}$$

計算結果：上記設定条件における結露防止のために必要なクララフォーム-Rの厚みは12.9mm以上となります。

各種断熱材との比較

分類	発泡プラスチック系断熱材			
	JIS値			
種類	硬質ウレタンフォーム	押出發泡ポリスチレン	フェノールフォーム	グラスウール
JIS	JIS A 9521 保温板2種2号	JIS A 9521 保温板3種	JIS A 9521 1種2号	JIS A 9521 24kg品相当
熱伝導率 at23°C W/(m・K)	0.024	0.028	0.022	0.040
密度 kg/m³	25以上	25以上	25以上	24
圧縮強度 kPa	80以上	200以上	100以上	
吸水量 g/100cm²	3.0以下	0.01以下 (アルコール法)	5.0以下	非常に大きい
透湿係数 ng/(m²・s・Pa)	40以下	145以下	60以下	非常に大きい
使用温度の最高 °C	100	70	150	250
燃焼性	JIS A 9511 燃焼テスト合格	JIS A 9511 燃焼テスト合格	JIS A 9511 燃焼テスト合格	不燃材料
VOC含有の有無	無	無	ホルムアルデヒド 等	無

※上記 JIS A 9521は2017Rとする。

断熱材の熱抵抗値基準一覧表「等級4」

住宅の種類	構造、構法または工法	部位	断熱材の施工法	断熱材の熱抵抗の基準値(単位 m²・K/W)						
				地域の区分						
				1・2	3	4	5・6・7	8		
一戸建て住宅	鉄筋コンクリート造等	屋根または天井	内断熱	8.9	5.4	5.4	5.4	0.7		
			外断熱	10.9	6.1	6.1	6.1	0.6		
			両面断熱	5.7	4.0	4.0	4.0	0.6		
		壁	内断熱	5.4	2.7	2.7	2.7			
			外断熱または両面断熱	2.8	1.8	1.8	1.8			
			内断熱または両面断熱	5.3	5.3	2.3	2.3			
		床	外気に接する部分	外断熱	12.3	12.3	3.2	3.2		
				内断熱または両面断熱	2.9	2.9	1.3	1.3		
			その他の部分	外断熱	5.9	5.9	1.8	1.8		
		土間床等の外周部分の基礎壁	外気に接する部分	内断熱、	3.5	3.5	1.7	1.7		
			その他の部分	外断熱または両面断熱	1.2	1.2	0.5	0.5		
		木造軸組構法	屋根または天井	屋根	充填断熱	6.6	4.6	4.6	4.6	0.96
	天井			5.7		4.0	4.0	4.0	0.78	
	壁			3.3		2.2	2.2	2.2		
	床			外気に接する部分		5.2	5.2	3.3	3.3	
				その他の部分		3.3	3.3	2.2	2.2	
	土間床等の外周部分の基礎壁			外気に接する部分		内断熱、	3.5	3.5	1.7	1.7
			その他の部分	外断熱または両面断熱	1.2	1.2	0.5	0.5		
	木造枠組壁工法		屋根または天井	屋根	充填断熱	6.6	4.6	4.6	4.6	0.96
				天井		5.7	4.0	4.0	4.0	0.89
			壁	3.6		2.3	2.3	2.3		
			床	外気に接する部分		4.2	4.2	3.1	3.1	
				その他の部分		3.1	3.1	2.0	2.0	
		土間床等の外周部分の基礎壁	外気に接する部分	内断熱、		3.5	3.5	1.7	1.7	
その他の部分	外断熱または両面断熱		1.2	1.2	0.5	0.5				
木造軸組構法、木造枠組壁工法または鉄骨造	屋根または天井	外張断熱または内張断熱	5.7	4.0	4.0	4.0	0.78			
	壁		2.9	1.7	1.7	1.7				
	床		3.8	3.8	2.5	2.5				

住宅の種類	構造、構法または工法	部位	断熱材の施工法	断熱材の熱抵抗の基準値(単位 m²・K/W)					
				地域の区分					
				1・2	3	4	5・6・7	8	
一戸建て住宅	木造軸組構法、木造枠組壁工法または鉄骨造	床	その他の部分	外断熱または両面断熱					
			土間床等の外周部分の基礎壁	内断熱、	3.5	3.5	1.7	1.7	
		その他の部分	外断熱または両面断熱	1.2	1.2	0.5	0.5		

■断熱材の熱抵抗値基準一覧表「等級5」

住宅の種類	構造、構法または工法	部位		断熱材の施工法	断熱材の熱抵抗の基準値(単位 m ² ・K/W)						
					地域の区分						
					1・2	3	4・5・6・7	8			
一戸建て住宅	鉄筋コンクリート造等	屋根または天井		内断熱	8.9	6.1	6.1	0.7			
				外断熱	10.9	7.0	7.0	0.6			
				両面断熱	5.7	4.4	4.4	0.6			
		壁		内断熱	8.9	3.7	3.7				
				外断熱または両面断熱	3.7	2.2	2.2				
		床	外気に接する部分		内断熱または両面断熱	5.3	5.3	2.3			
					外断熱	12.3	12.3	3.2			
			その他の部分		内断熱または両面断熱	2.9	2.9	1.3			
					外断熱	5.9	5.9	1.8			
		土間床等の外周部分の基礎壁		外気に接する部分	内断熱、	3.5	3.5	1.7			
				その他の部分	外断熱または両面断熱	1.2	1.2	0.7			
		木造軸組構法、または木造枠組壁工法		屋根または天井		充填断熱	屋根	6.9	5.7	5.7	1.0
	天井						5.7	4.4	4.4	0.8	
	壁			4.0	2.7		2.7				
	床			外気に接する部分	5.0		5.0	3.4			
				その他の部分	3.3		3.3	2.2			
	土間床等の外周部分の基礎壁			外気に接する部分	内断熱、		3.5	3.5	1.7		
			その他の部分	外断熱または両面断熱	1.2	1.2	0.7				
	木造軸組構法、木造枠組壁工法または鉄骨造		屋根または天井		外張断熱または内張断熱	6.3	4.8	4.8	0.9		
						壁	3.8	2.3	2.3		
			床			外気に接する部分	4.5	4.5	3.1		
						その他の部分					
			土間床等の外周部分の基礎壁			外気に接する部分	内断熱、	3.5	3.5	1.7	
						その他の部分	外断熱または両面断熱	1.2	1.2	0.7	

断熱材の施工厚みの算出方法

$$\text{施工厚み(mm)} = \text{断熱材の熱抵抗の基準値(m}^2\cdot\text{K/W)} \times \text{断熱材の熱伝導率(W/(m}\cdot\text{K))} \times 1000$$

(例)平成28年基準で6地域・鉄筋コンクリート造等の住宅にクララフォーム-Rを吹き付け(充填断熱工法)。

- ・6地域 必要熱抵抗値(m²・K/W) 壁:1.1 A種1H
- ・クララフォーム-R NR04S-Aの熱伝導率(W/(m・K)) 0.026

壁 施工厚み(mm) = 1.1 × 0.026 × 1000 = 28.6(mm)

したがって断熱施工の厚みは、壁30mmとなります。

建築基準法 防耐火構造認定について

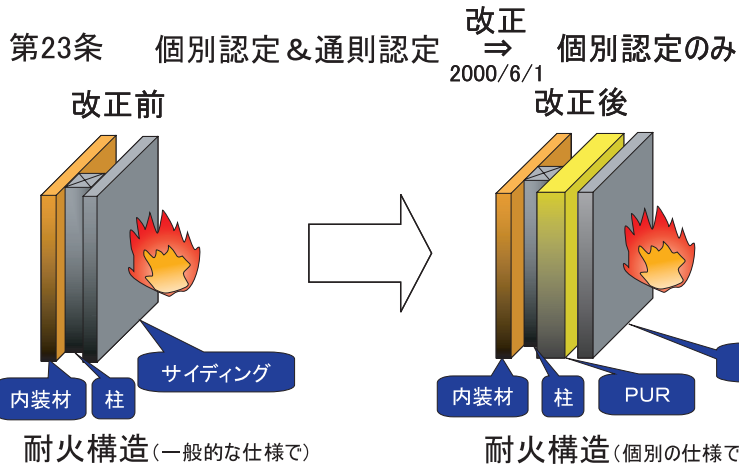

クラボウ取得認定番号一覧

■防火構造

構造	断熱工法	外壁仕様		認定番号	備考	
軸組	硬質ウレタンフォーム 充てん	軽量セメント モルタル塗		PC030BE-0575		
枠組				PC030BE-0569		
木造軸組	硬質ウレタンボード 外張り	窯業系 サイディング張 + 通気胴縁	石膏ボード 裏張	釘留め	PC030BE-0233	
				金具留め	PC030BE-0239	
	硬質ウレタンフォーム 充てん			釘留め	PC030BE-0253	大壁のみ
	金具留め			PC030BE-0212		
枠組壁	硬質ウレタンボード 外張り			釘留め	PC030BE-0244	
				金具留め	PC030BE-0248	
	硬質ウレタンフォーム 充てん			釘留め	PC030BE-0219	
				金具留め	PC030BE-0226	

■準耐火構造 (45分)

構造	断熱工法	外壁仕様		認定番号
木造軸組	硬質ウレタンボード 充てん	軽量モルタルセメント塗	石膏ボード 裏張	QF045BE-0096
		窯業系サイディング張		QF045BE-0097
		せり器質タイル張 (硬質木片セメント板下張)		QF045BE-0098

※申請仕様の詳細については、申請資料(写)を参照下さい。

住宅建築における建築基準法の制限(戸建住宅)

延べ床面積		100m ²	500m ²	1000m ²	1500m ²	3000m ²
地域区分						
防火地域	3階	耐火構造				
	1, 2階	45分 準耐火構造	耐火構造			
準防火地域	3階	準防3階建仕様	45分 準耐火構造			
	1, 2階	防火構造	45分 準耐火構造			
22条地域	3階	準防火構造		防火構造		
	1, 2階	準防火構造		防火構造		
上記地域以外		特に規定ナシ				

※上表は、大まかな制限です。建築基準法では、さらに詳細な制限を求めている条項があります。

内装制限一覧表（床は対象外）

用途・構造・規模区分	当該用途に供する部分の床面積の合計			内装制限		参照法令条文
	耐火建築物の場合	準耐火建築物の場合	その他の建築物の場合	居室等	地上に通ずる主たる廊下・階段・道路	
① 劇場・映画館・演芸場・観覧場・公会堂・集会場	(客室) 400㎡以上	(客室) 100㎡以上				
② 病院・診療所（患者の収容施設があるもの）・ホテル・旅館・下宿・共同住宅・寄宿舎・児童福祉施設等（令19条第1項参照）	(3階以上) 300㎡以上 100㎡以内ごとに防火区画されたものを除く	(2階以上) 300㎡以上 病院または診療所は、2階に患者収容施設がある場合に限る	200㎡以上	不燃材料 準不燃材料 難燃材料 (3階以上の当該用途の居室の天井は準不燃材料以上)		令129条第1項 令128条の4第1項
③ 百貨店・マーケット・展示場・キャバレー・カフェ・ナイトクラブ・バー・ダンスホール・遊技場・公衆浴場・待合所・料理店・飲食店・物品販売業を営む店舗（10㎡以内を除く。）	(3階以上) 1000㎡以上	(2階以上) 500㎡以上	200㎡以上		不燃材料 準不燃材料	
④ 地階・地下工作物内で①②③の用途に供するもの	全部					令129条第3項 令128条の4第1項3号
⑤ 自動車車庫・同修理工場	全部			不燃材料 準不燃材料		令129条第2項 令128条の4第1項2号
⑥ 内装上の無窓居室	全部					令129条第5項 令128条の3の2
⑦ 階数及び規模によるもの※（注-1）	○階数が3以上で500㎡以上を超えるもの ○階数が2で1,000㎡を超えるもの ○階数が1で3,000㎡を超えるもの（学校・体育館を除く。）			不燃材料 準不燃材料 難燃材料		令129条第4項
⑧ 内装制限を受ける調理室等※（注-2）	住宅	階数が2以上の住宅で最上階以外の階にある火気使用室		不燃材料 準不燃材料		令129条第6項 令128条の4第4項
	住宅以外	火気使用室は全部				
⑨ 11階以上の部分	100㎡以内に防火区画された部分			※（注-3）	不燃材料 準不燃材料	令112条第5項
	200㎡以内に防火区画※（注-5）された部分			不燃材料・準不燃材料 （下地とも）	不燃材料・準不燃材料 （下地とも）	令112条第6項
	500㎡以内に防火区画※（注-5）された部分			不燃材料 （下地とも）	不燃材料 （下地とも）	令112条第7項
⑩ 地下街	100㎡以内に防火区画された部分			※（注-4）		令128条の3第1項3号 令128条の3第5項
	200㎡以内に防火区画※（注-5）された部分			不燃材料・準不燃材料 （下地とも）	[地下道] 不燃材料 （下地とも）	
	500㎡以内に防火区画※（注-5）された部分			不燃材料 （下地とも）		

(注-1) ⑦欄の規定に該当する建築物のうち、②欄の用途に供するもので31c以下のものについては、②欄の規定が適用されます。

(注-2) ⑧欄の規定は、主要構造部を耐火構造としたものについては適用されません。

(注-3) ⑨欄の規定では、100㎡以内に防火区画された部分については、使用材料の制限は記されていませんが、建築物の階数および規模による⑦欄の規定が適用されます。

(注-4) ⑩欄の規定では、100㎡以内に防火区画された部分については、使用材料の制限は記されていませんが、①②③欄の用途に供する部分については④欄の規定が適用されます。

(注-5) 特定防火設備以外の法第2条第9号の二(ロ)に規定する防火設備で区画する場合を除く。

○内装制限の適用をうける建築物の部分は居室および居室から地上に通じる主たる廊下・階段その他の通路の壁および天井の室内に面する部分です。

ただし、①②③および⑦⑨欄の規定に該当する建築物の居室の壁については、床面からの高さが、1.2m以下の部分は適用されません。（令129条1項および令112条6項）

○内装制限の規定で、2以上の規定に該当する建築物の部分は、一番厳しい規定が適用されます。

○内装制限の規定は、スプリンクラー設備・水噴霧消火設備・泡消火設備その他これに類するもので、自動式のものおよび第126条の3の規定に適合する排煙設備を設けた建築物の部分について適用しません。（令126条7項）

○⑨⑩欄の規定について、スプリンクラー設備・水噴霧消火設備・泡消火設備その他これに類するもので、自動式のものや設けた部分については、防火区画の床面積が2倍まで緩和されます。（令112条1項）

施工資料

窯業系建材

施工上の注意事項	施 3
モール(トリムス)	施 4
モール(ティンバー)	施 5・6
幕板(金具施工)	施 7
幕板(釘施工)	施 8
玄関柱カバー(ねじ施工)	施 9
玄関柱カバー(金具施工)	施 10
破風・鼻隠し(軽量タイプ)	施 11
フリー破風エンド	施 12
破風	施 13
APフェイスタイプA	施 14
APフェイスタイプZ	施 15

施工上の注意事項

！ 施工前に必ずお読み下さい。

取扱い注意 われものにつき要注意

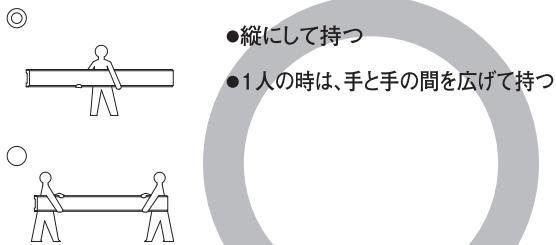

禁止事項 以下の行為は破損につながる恐れがあります

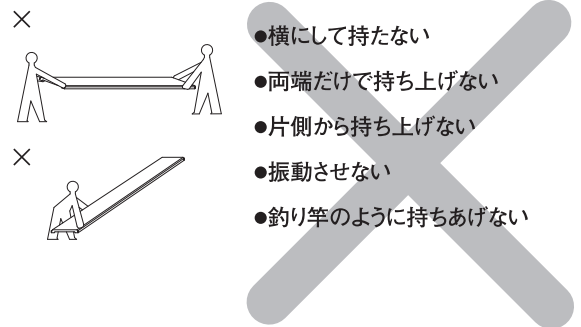

！ 現場カットの際の注意事項

- ・切断加工は電動丸鋸(ダイヤモンドチップソー)を使用して下さい。
- ・切断後の小口面にカット粉が付着していない事を確認してから補修シーラーを塗布して下さい。
- ・切断時には保護メガネ、防塵マスクなどの保護具を着用して下さい。

積雪地域での幕板施工について

- ・積雪地域で幕板やモールを施工する場合は、必ず上部に水切(現場調達)を施工して下さい。
- ・積雪地域の詳細につきましては、営業窓口までお問い合わせ下さい。

《割れ、カケ補修方法》

- ・施工中に細かい傷などは、パテ(別売品)にて基材表面が盛り上がるようにパテを充填して下さい。パテ硬化後に、サンドペーパーでパテを研磨し、原形に修復して下さい。
- ・タッチアップをする際は、下地のよごれを良く拭き取り専用補修塗料(別売品)の容器をよく振って、直接タッチアップして下さい。

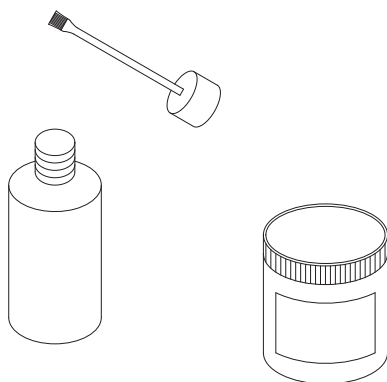

！ パテ補修の注意事項

- ※パテ補修する際は、以下の事に注意をして行って下さい。
- (1) ねじ頭が製品表面より潜り込んでいることを確認しねじ周辺に付着しているゴミ、ほこり等を除去して下さい。
 - (2) パテは広げず補修部分に十分充填させ、表面より0.5mm程度盛り上げて下さい。
 - (3) パテが完全に硬化(目安夏場:6時間冬場:24時間)してからパテ部分と製品表面が平らになるようにサンドペーパー(#400程度)で削って下さい。
 - (4) 削り粉を濡れた布等で拭き取って下さい。ひび割れ、へこみがある場合は(2)からやり直して下さい。

！ タッチアップ補修の注意事項

- ※製品本体をタッチアップする際は、以下の事に注意をして行って下さい。
- (1) タッチアップ前に専用補修塗料を良く攪拌してから使用して下さい。タッチアップをする際は、下地の汚れや水分を良く拭き取って下さい。
 - (2) タッチアップは薄めに何度か塗り重ね、必要最小限の塗布範囲として下さい。塗布範囲が大きすぎると色むらや艶違いの原因になります。
 - (3) 雨天時、降雪時、外気温度5℃以下の場合、タッチアップは使用しないで下さい。
 - (4) シーリング材を補修塗料の代わりに使用すると白化する場合がありますので使用しないで下さい。

モール(トリムス)

!はじめに施工上の注意事項を必ずお読み下さい。施3ページ

金具施工の場合

1 取付金具の割り付け

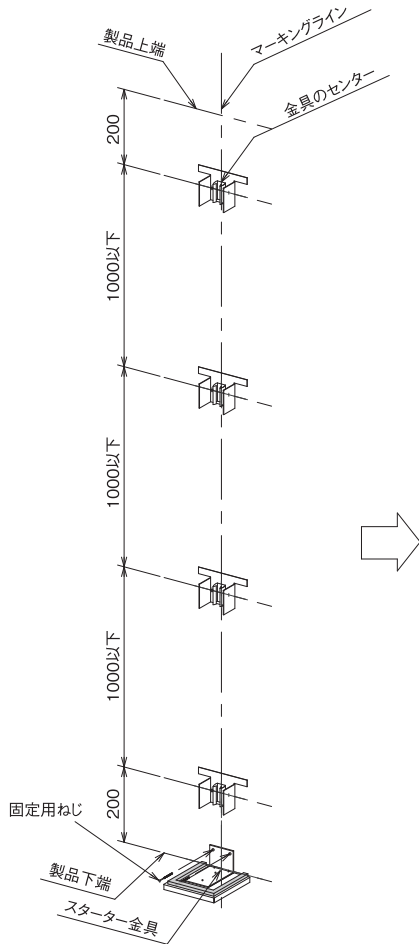

1. 金具の割り付け

- ・金具を端部から200mm程度離し、左図の様に均等に割り付け、ねじで固定します。
- ・下端にスターター金具を取り付けます。

2. 接着剤の塗布

- ・全ての金具を取り付け後、下図の様に接着剤を金具に塗布します。
- ※接着剤は金具のキャッチ部より、はみ出るように塗布して下さい。

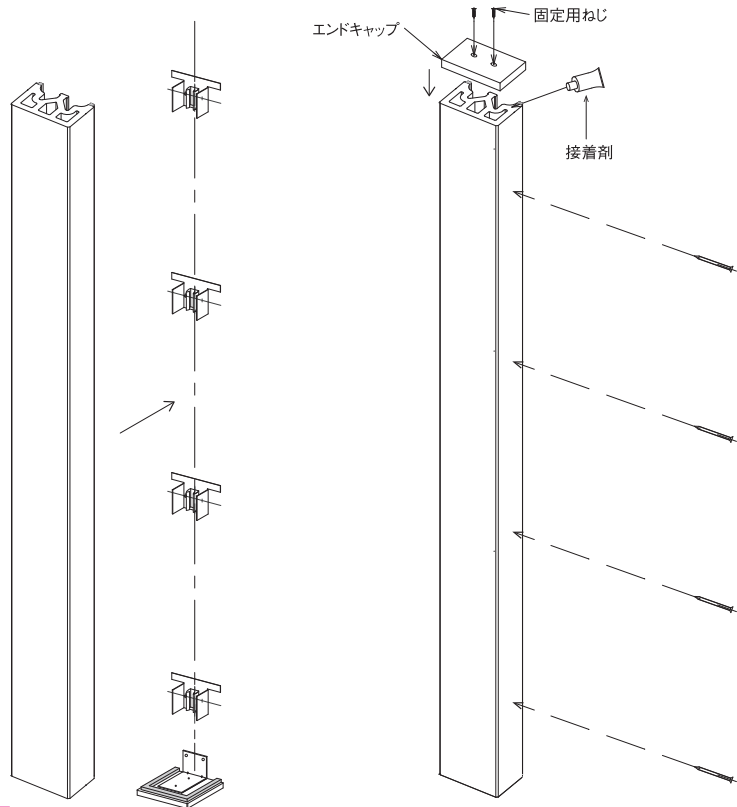

! 注意事項

1つの取付金具に両側からねじを打つと翌トリムが割れる場合があります。必ず片側のみ、ねじ打ちして下さい。

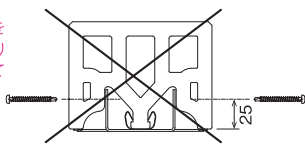

2 エンドキャップの取り付け

- ・縦モールの下端にエンドキャップを接着剤にて固定します。
- ・エンドキャップをテープ(紙)等で固定します。
- ※接着剤が硬化するまでテープ(紙)は、剥がさないで下さい。(接着剤の硬化時間目安24時間)

3 本体の取り付け

- ・上図のように本体を矢印の方向に押し込み固定します。
- ・金具のある部分にねじを打ち込み本体を固定します。

4 製品の割れ・カケ補修方法

- ・割れ・カケ部分は、必ず補修を行って下さい。

※補修方法は、施3ページを参照

ねじ留め施工の場合(例:MK1227)

コーススレッドSUS $\phi 5.3 \times 120$ (付属品:8本)
(下穴推奨サイズ $\phi 5.5$)

※端部より35mm程度の位置に
ねじ8本で固定

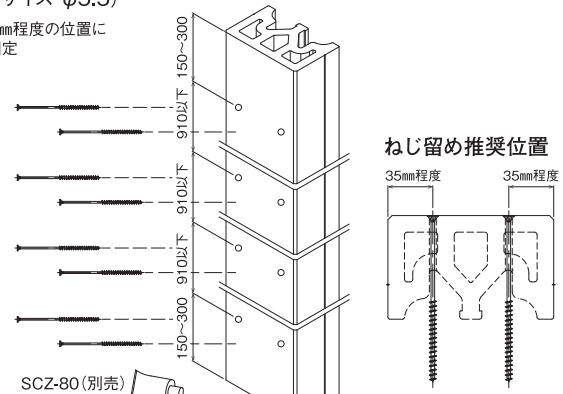

EC-MK1227D (別売)

※接着剤及びねじ $\phi 3 \times 25$
(下穴 $\phi 2.5$)で固定

モール(ティンバー)

!!はじめに施工上の注意事項を必ずお読み下さい。施3ページ

1 取付金具の割り付け

- ・ティンバーを取り付ける位置の中心にマーキングします。
- ・取付金具をマーキングラインに合わせて、1010mm以下のピッチで割り付けて下さい。同梱の取付金具用ねじを使用して取り付けて下さい。
- ・ジョイント部は、取付金具がまたがるように割り付けます。

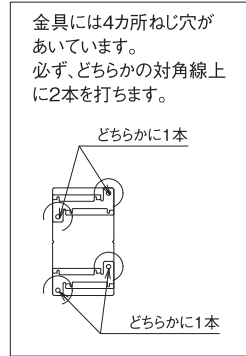
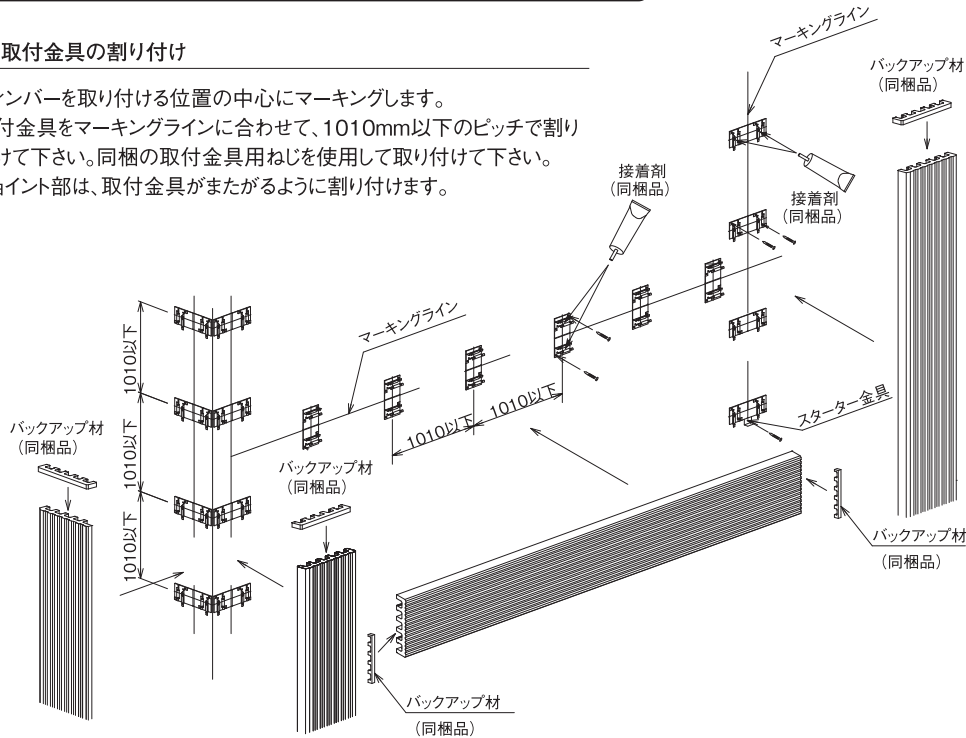

2 取付金具への接着剤塗布・製品の取り付け

- ・施工を行う時は必ず接着剤(同梱品)を下図のように全てのキャッチ部に対して、キャッチ部1ヶ所あたり10g以上(キャッチ部からはみ出るまで)塗布します。
- ・縦使いは、下端位置にスターター金具を取り付けて下さい。
- ・ティンバー本体を金具に正面から押し込んで下さい。
- ・ティンバーの裏面のリップを取付金具に入れて取り付けて下さい。取付具の嵌合部に十分に嵌まり込んだことを、製品を引っ張り確かめて下さい。

[取付金具への固定方法] 長手方向目地は2mm程度で均一であること

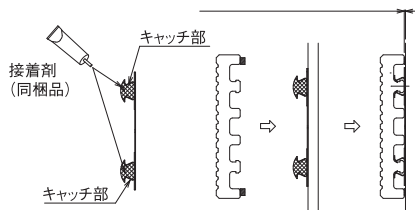

! 注意事項

- ・接着剤は、必ず指定されたものをご使用下さい。
- ・金具のキャッチ部に十分接着剤を塗布しないとガタツキや外れの原因となります。

3 ジョイント部の納まり

- ・ジョイントは、バックアップ材を貼り3mm程度の目地を取って下さい。
- ・縦部材・横部材の取合い部も、目地は3mm程度取って下さい。

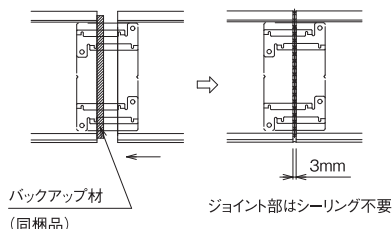

止水の為、ねじ頭を覆い隠す様に接着剤を塗布。

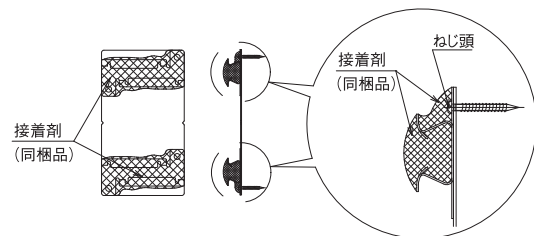

4 エンド部の納まり

- ・エンド部には、専用部品が有ります。
- ・エンド役物を施工後、長尺品を施工して下さい。エンド役物の施工方法は、出隅役物と同様です。

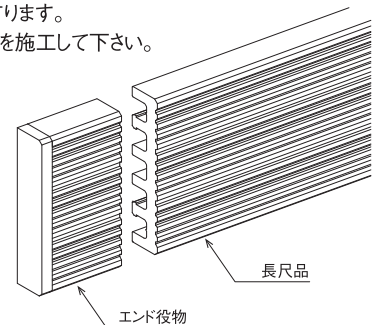

5 製品の割れ・カケ補修方法

- ・割れ・カケ部分は、必ず補修を行って下さい。

※補修方法は、施3ページを参照

!はじめに施工上の注意事項を必ずお読み下さい。施3ページ

1 取付金具の割り付け

- ・ボーダー取付設定高さ(天面)より14mm下がった位置にマーキングします。
- ・取付金具をマーキングラインに合わせて、1010mm以下のピッチで割り付けて下さい。同梱の取付金具用ねじを使用して取り付けて下さい。
- ・ジョイント部は、取付金具がまたがるように割り付けます。

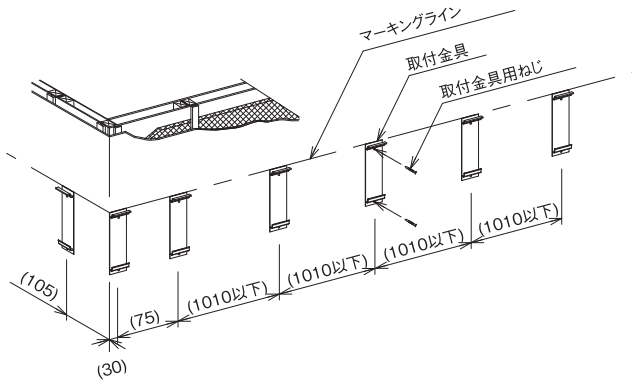

2 取付金具への接着剤塗布

- ・接着剤は、図の様に溝部から上に、はみ出るまで塗布して下さい。

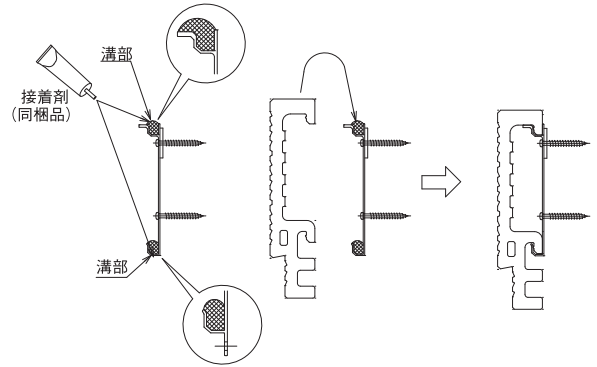

! 注意事項

- ・接着剤は、必ず指定されたものをご使用下さい。
- ・金具の溝部に十分接着剤を塗布しないとガタツキや外れの原因となりますので注意して下さい。

3 出入隅役物取り付け

- ・出入隅役物を最初に取り付けて下さい。製品を上から下に落とし込むように取り付けて下さい。

4 長尺品取り付け

- ・出入隅役物を取付した後、長尺品(3030mm)を取り付けます。
- ※取付方法は出入隅役物と同様に上から落とし込むように取り付けて下さい。

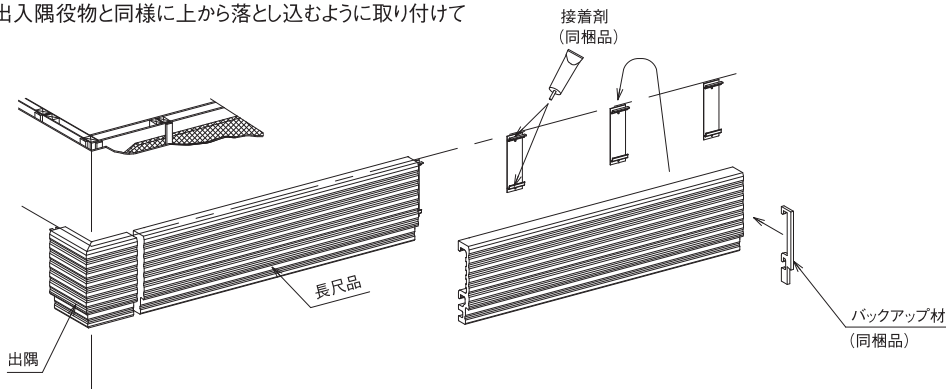

5 ジョイント部の納め方

- ・ジョイント部は、バックアップ材を貼り3mm程度の目地を取って下さい。

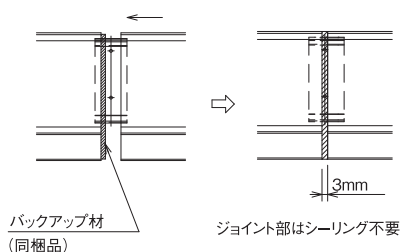

6 エンド部の納まり

- ・エンド部には、専用部品が有ります。
- ・エンド役物を施工後、長尺品を施工して下さい。
- エンド役物の施工方法は、出隅役物と同様です。

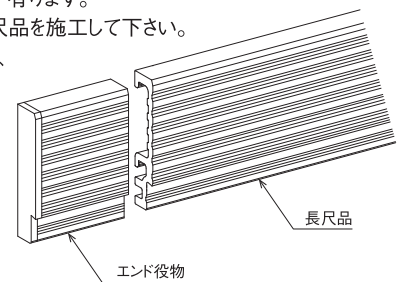

7 製品の割れ・カケ補修方法

- ・割れ・カケ部分は、必ず補修を行って下さい。

※補修方法は、施3ページを参照

幕板(金具施工)

!はじめに施工上の注意事項を必ずお読み下さい。施3ページ

1 取付金具の割り付け

- ・壁面のマーキングラインに沿って取付金具を1010mm以下のピッチで同梱の取付金具用ねじを使用して取り付けして下さい。
- ・ジョイント部は、取付金具がまたがる様に割り付けます。

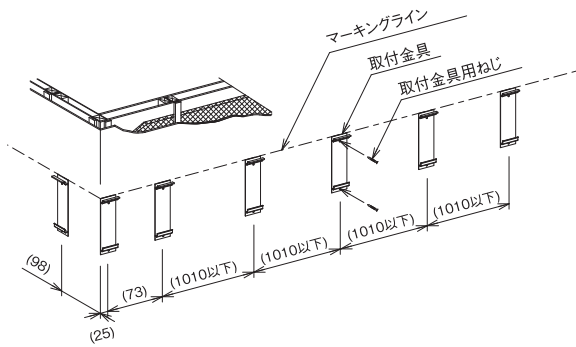

3 出入隅役物取り付け

- ・出入隅役物を最初に取り付けて下さい。取り付け方法は、製品を上から下に落とし込むように取り付けして下さい。

4 長尺品取り付け

- ・出入隅役物を取り付けた後、長尺品(3030mm)を取り付けます。
- ※取付方法は出入隅役物と同様に上から落とし込むように取り付けして下さい。
- ・化粧幕板の取付後、本体上部にシーリングを行って下さい。

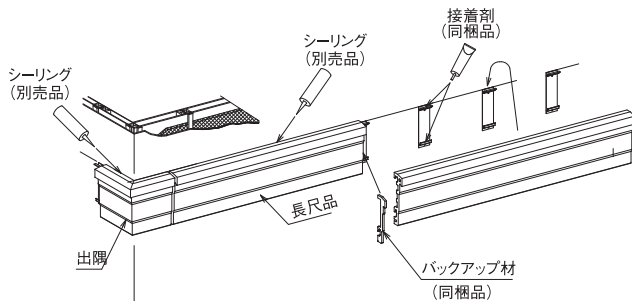

6 シーリング(別売品)

- ・シーリングを行う前には必ずマスキングテープを貼って下さい。
- ・シーリングを充填する前には必ずプライマー処理を行って下さい。
- ・シーリングを充填する際には、ノズルを目地幅に合わせ、気泡、打残し、隙間などが出ないようにし、目地の隅々まで充填して仕上げて下さい。

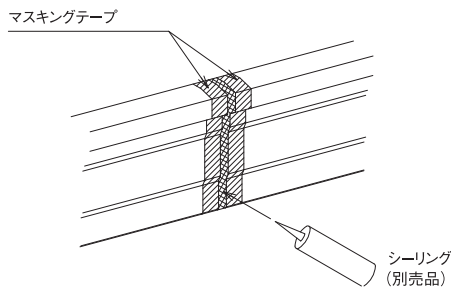

! 注意事項

- ・プライマー処理を行わずにシーリング施工を行うと剥離の汚れ等、不具合の原因となります。
- ・シーリングでの釘頭の補修等は、絶対に行わないで下さい。

2 取付金具への接着剤塗布

- ・接着剤は図の様に溝から上にはみ出す所まで塗布して下さい。

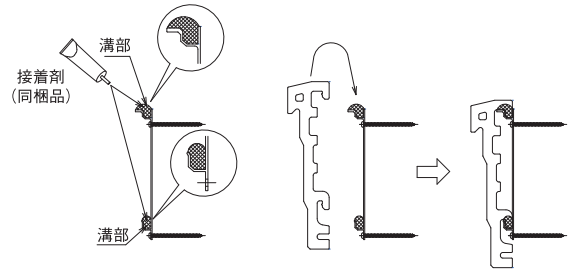

! 注意事項

- ・接着剤は、必ず指定されたものをご使用下さい。
- ・金具の溝部に十分接着剤を塗布しないとガタツキや外れの原因となりますので注意して下さい。

5 ジョイント部の納まり

- ・ジョイント部には、バックアップ材(同梱品)を貼りシーリング目地を8~10mm確保出来るようにして下さい。

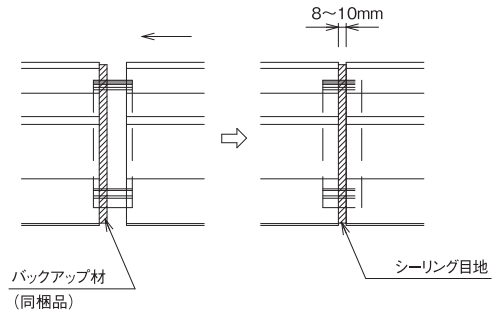

7 エンド部の納まり

- ・エンド部には、専用部品があります。
- ・エンド役物を施工後、長尺品を施工して下さい。
- エンド役物の施工方法は、出隅役物と同様です。

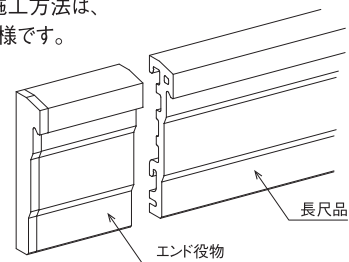

8 製品の割れ・カケ補修方法

- ・割れ・カケ部分は、必ず補修を行ってください。

※補修方法は、施3ページを参照

幕板(釘施工)

!はじめに施工上の注意事項を必ずお読み下さい。施3ページ

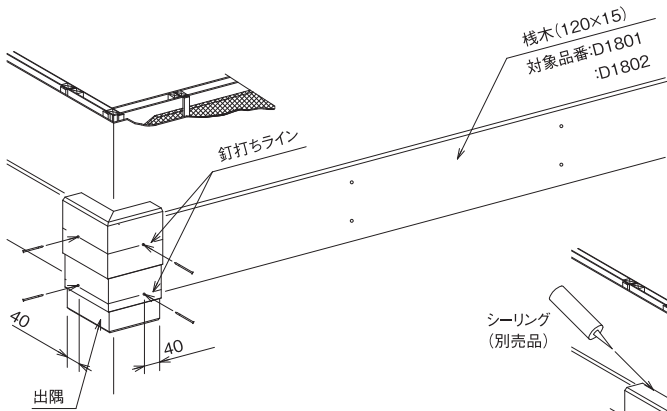

1 出隅役物取り付け

- ・出隅から先に付属品の釘で取り付けます。
- ・釘打ちについては上図の位置で固定して下さい。
- ・釘打ちをする際には必ず下穴(釘ねじ径に対し $0 \sim +\phi 0.3\text{mm}$)を開けてから、付属品の釘で施工して下さい。
- ・製品の端部から必ず40mm以上あけた位置に釘打ちして下さい。

2 長尺品取り付け

- ・釘打ちについては上図の位置で固定して下さい。
- ・出隅役物同様に長尺品を付属品の釘で取り付けます。
- ・化粧幕板の取り付け後、本体上部にシーリングを行って下さい。

3 ジョイント部の納まり

- ・ジョイント部には、バックアップ材(現場調達)を貼りシーリング目地を8~10mm確保出来るようにして下さい。

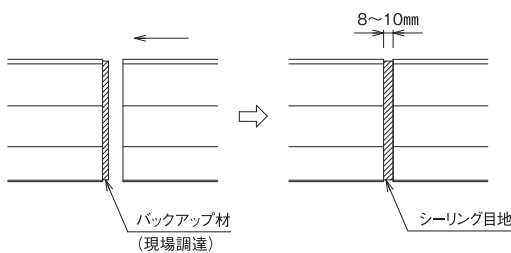

5 エンド部の納まり

- ・エンド部には、専用部品が有ります。
- ・エンド役物を施工後、長尺品を施工して下さい。
- ・エンド役物の施工方法は、出隅役物と同様です。

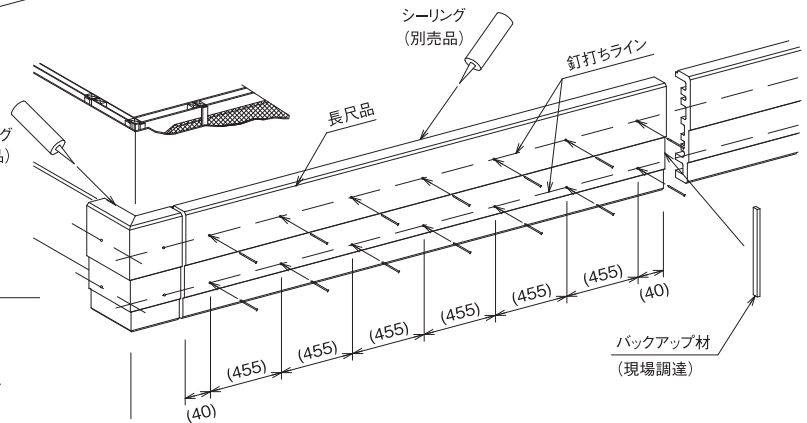
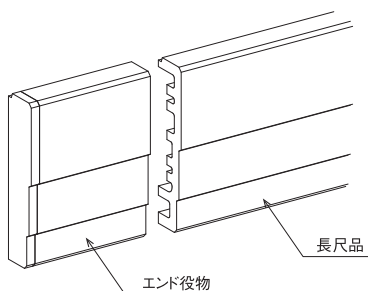

! 注意事項

- ・釘打ちをする際には必ず下穴(釘ねじ径に対し $0 \sim +\phi 0.3\text{mm}$)を開けてから、施工して下さい。
- ・基材を直接叩かないように注意して下さい。

4 シーリング(別売品)

- ・シーリングを行う前には必ずマスキングテープを貼って下さい。
- ・シーリングを充填する前には必ずプライマー処理を行って下さい。
- ・シーリングを充填する際には、ノズルを目地幅に合わせ、気泡、打残し、隙間などが出ないようにし、目地の隅々まで充填して仕上げして下さい。

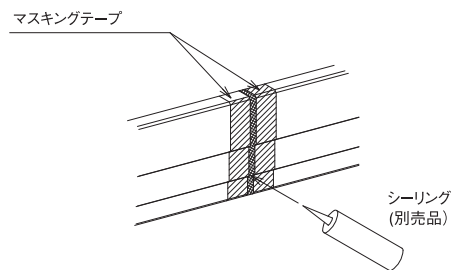

! 注意事項

- ・プライマー処理を行わずにシーリング施工を行うと剥離の原因となりますので注意して下さい。
- ・シーリングでの釘頭の補修等は、絶対に行わないで下さい。汚れ等、不具合の原因となります。

6 製品の割れ・カケ補修方法

- ・割れ・カケ部分は、必ず補修を行って下さい。

※補修方法は、施3ページを参照

玄関柱カバー(ねじ施工)

柱カバー(ねじ施工)

!!はじめに施工上の注意事項を必ずお読み下さい。施3ページ

【施工のポイント】

※柱カバーの目地位置がアプローチする方向と直交方向に取り付けると目地が目立ちにくくなります。

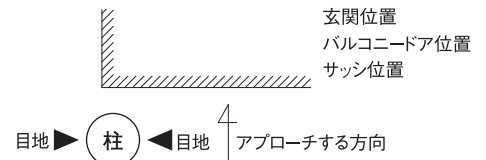

1 柱カバーの取り付け

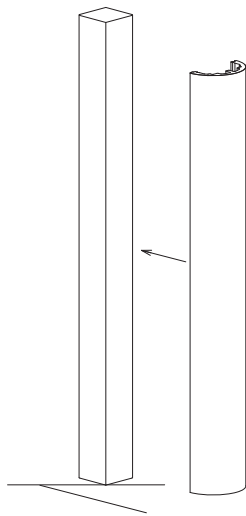

2 柱カバーの固定

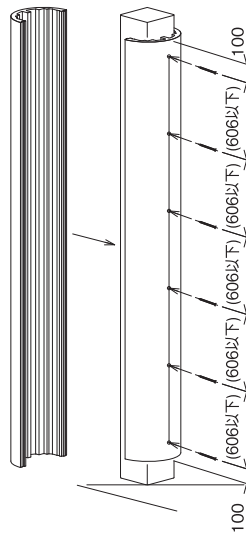

<□105×105の場合>

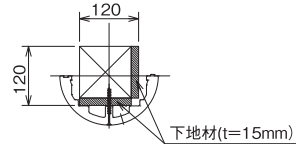

<□120×120の場合>

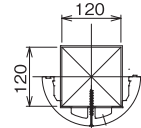

- ・□120×120の芯材に施工して下さい。(□105×105mmの場合、t=15mmの下地を2箇所取り付けて下さい。)
- ・柱カバー本体に606mm以下のピッチで、等間隔に下穴をあけます。(下穴：φ4.8～5.0ーφ10～11座グリ穴)
- ・両端部は、小口面から100mm離れた所に下穴をあけます。
- ・付属のねじを使用して留め付けて下さい。
- ・本体を柱の向きに注意をしながら取り付けて下さい。
- ・もう一方の柱カバーを取り付けて下さい。

3 製品の割れ・カケ補修方法

- ・割れ・カケ部分は、必ず補修を行って下さい。

※補修方法は、施3ページを参照

4 柱カバーの養生

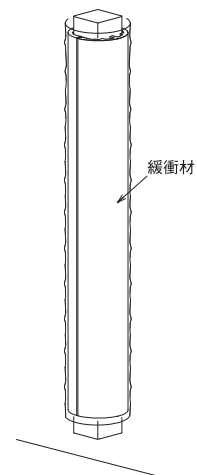

- ・取り付け完了後は、梱包材として使用されていた緩衝等を巻いて本体を保護して下さい。

玄関柱カバー(金具施工)

柱カバー(金具施工)

!はじめに施工上の注意事項を必ずお読み下さい。 施3ページ

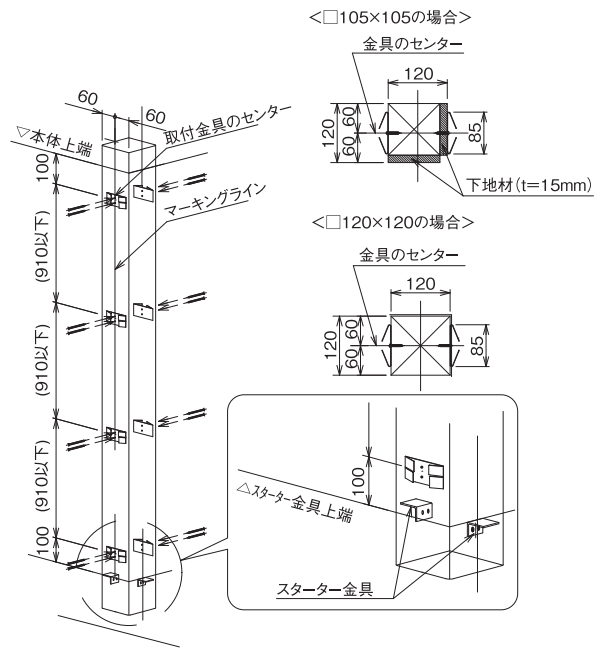

1 金具の取り付け

- 120×120の芯材に施工して下さい。(105×105mmの場合t=15mmの下地材を2箇所取り付けして下さい。)
- スター金具を独立柱と同梱のφ4×25のねじで固定して下さい。
- 取付金具を910mm以下のピッチで同梱のφ4×25のねじで固定して下さい。両端部は100mm開けて下さい。

3 柱カバーの取り付け

- もう一方の柱カバーも同様に取り付けして下さい。
- 取付金具がある位置を押してみて、ポーチ柱が嵌合しているか確認して下さい。
※嵌合していないと、押した時に「パチン」と音がします。すべての取付金具位置で押し込んで確認して下さい。

! 注意事項

- 正常に嵌合していれば、目地は1mm~2mm程度に納まります。それ以上に目地が開いている場合は、取付金具位置でラッシングベルト等を用いて、本体を締め込み取付金具に確実に嵌合させて下さい。(ラッシングベルト下には傷防止の為ウエス等を必ず巻いて下さい。)

4 製品の割れ・カケ補修方法

- 割れ・カケ部分は、必ず補修を行って下さい。

※補修方法は、施3ページを参照

【施工のポイント】

※柱カバーの目地位置がアプローチする方向と直交方向に取り付けると目地が目立ちにくくなります。

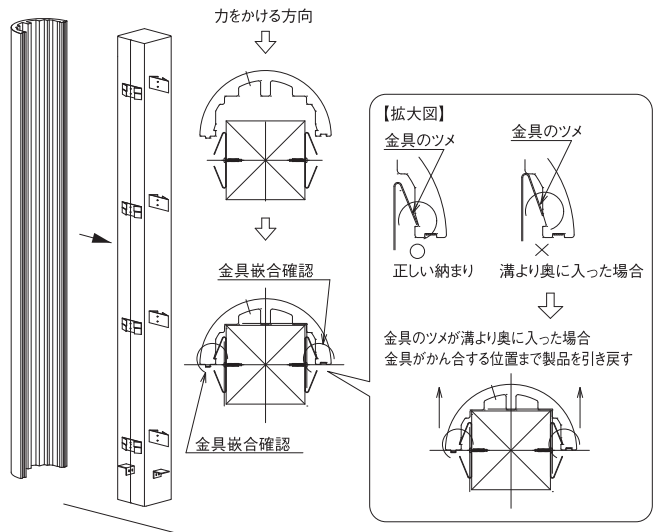
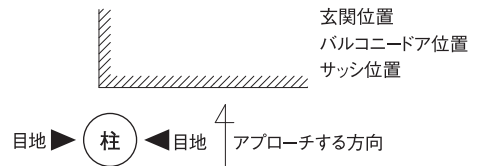

2 柱カバーの取り付け

- 本体をスター金具の上に仮置きし柱の向きに注意しながら下から順に押込んで取り付けして下さい。
- もう一方の柱カバーを取り付ける前に、金具のツメがポーチ柱裏面の溝に掛かっている事を確認し、ツメが溝より奥に入った場合は、柱カバーを引き戻して下さい。(もう一方の柱カバーが取り付け易くなります。)
- (金具のツメが溝に掛かった状態にして下さい。)

5 柱カバーの養生

- 取付完了後は、梱包材として使用されていた緩衝材等を巻いて本体を保護して下さい。

破風・鼻隠し(軽量タイプ・厚み14mm)

!はじめに施工上の注意事項を必ずお読み下さい。施3ページ

1 出隅役物取り付け

- ・出隅から先に付属品の釘で取り付けます。
- ・出隅の施工には釘打ち機を使用しないで下さい。
- ・釘打ちをする際には必ず下穴(φ2.3~φ2.5)加工の上、施工して下さい。
- ・製品の端部から必ず40mm以上あけた釘打ちライン上に付属品の釘で釘打ちして下さい。

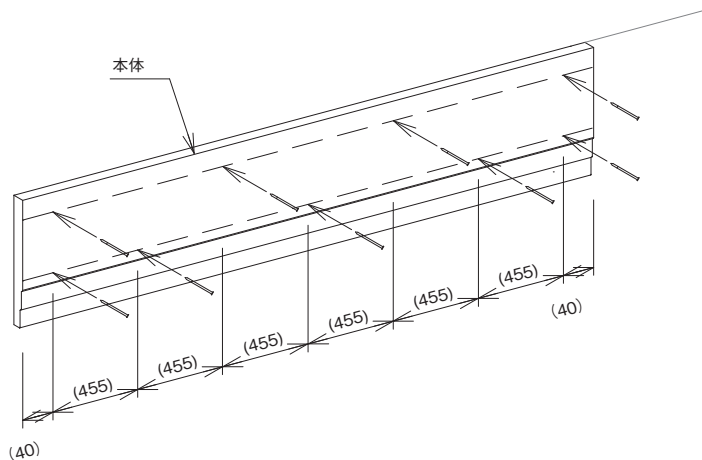

2 長尺品取り付け

- ・長尺品を付属品の釘で取り付けます。
- ・釘打ちについては、右図の位置で固定して下さい。
- ・長尺品の両端部(端から120mmまでの位置)の釘打ちをする際には、釘打ちライン上に必ず下穴(φ2.3~φ2.5)加工の上、付属品の釘で釘打ちして下さい。
- ・釘打ちは、端部以外は右図のように千鳥打ちで行ってください。
- ・斜線部は釘打ち機での釘打ちが可能ですですがトルクの調整が必要です。(打ち込みすぎ注意。打ち込みが足りないときはボンチで締める)

! 注意事項

- ・釘打ち機を使用する場合は、トルク調整を行って下さい。

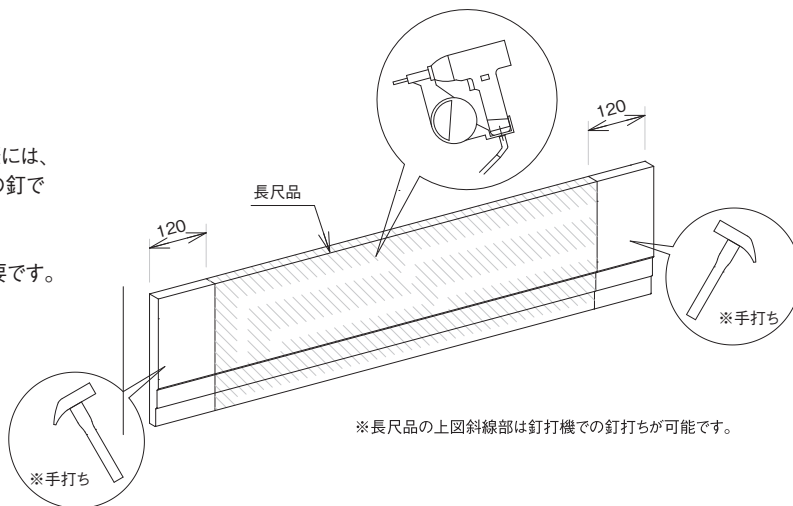

※長尺品の上図斜線部は釘打ち機での釘打ちが可能です。

3 製品の割れ・カケ補修方法

- ・割れ・カケ部分は、必ず補修を行って下さい。

※補修方法は、別項:施3ページを参照

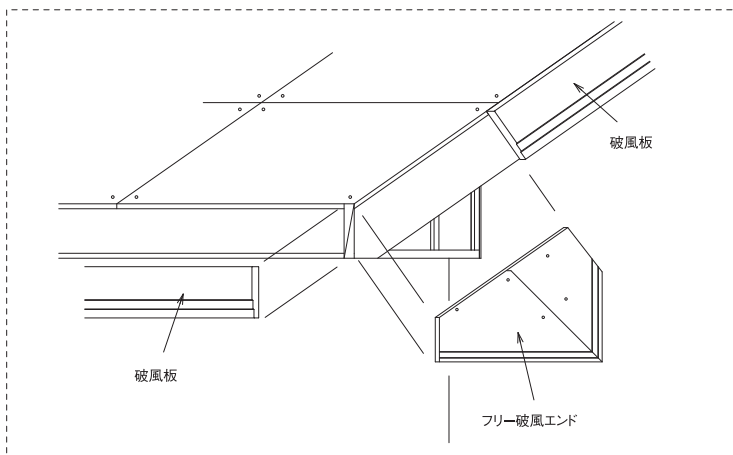

! 注意事項

- ・フリー破風エンドを取り付ける際は、施13ページのフリー破風エンド施工資料を必ずお読み下さい。

フリー破風エンド

!はじめに施工上の注意事項を必ずお読み下さい。施3ページ

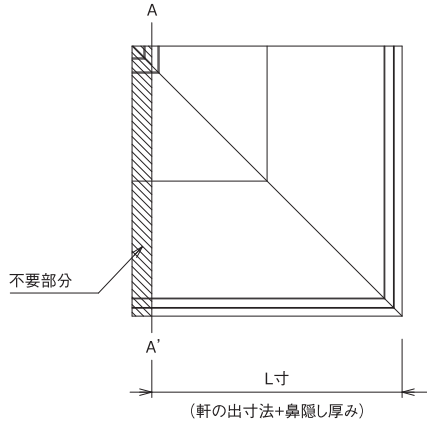

- 1.まず、軒の出寸法(鼻隠し厚み含む)に合わせてA-A'をカットして下さい。
破風エンド、鼻隠しの取り付けは破風エンド勝ちにします。

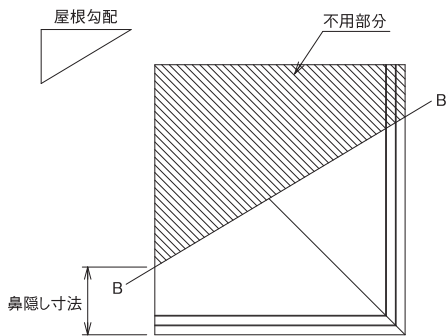

- 2.次に鼻隠し側の寸法と屋根勾配に合わせてB-B'をカットして下さい。
先に鼻隠し寸法を決めて、そこを始点に屋根勾配を合わせます。

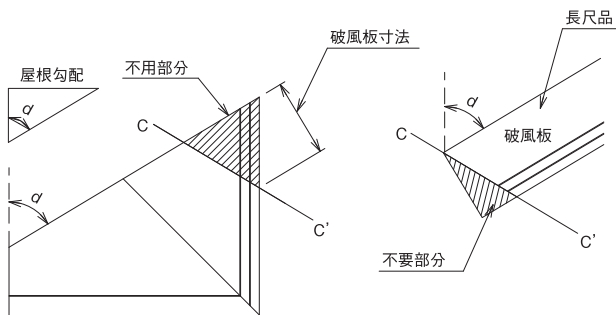

- 3.破風板の寸法に合わせてC-C'をカットして下さい。
破風板も屋根勾配に合わせてカットして下さい。

- 4.フリー破風エンドの施工には釘打機を使用しないで下さい。
釘打ち(5~6ヶ所)して下さい。
※必ずφ2.5程度の下穴をあけ釘打ちを行って下さい。付属品の釘で取り付けます。

破風エンドは複数のピースを接着加工していますので、接着接合部への釘打ちは避けてください。
釘打ち位置は各ピースの端部から40mm以上あけ、小さいピースには2本、大きなピースには最低3本以上釘打ちをして下さい。

! 注意事項

- ・フリー破風エンドを取り付ける際は、釘打機を使用しないで下さい。
- ・釘打ちをする際には必ず下穴(φ2.3~2.5)加工の上、施工して下さい。
- ・基材を直接叩かないように注意して下さい。

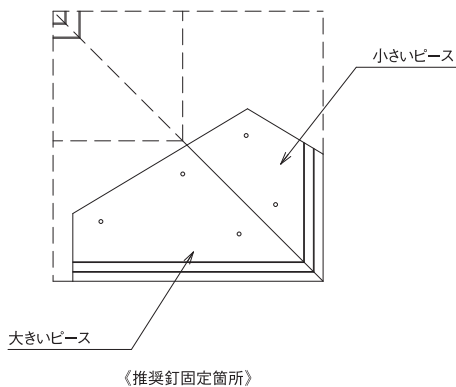

- 5.シーリングを充填する前には必ずプライマー処理を行って下さい。
プライマー処理を行なう際は製品表面(塗装部)に付着しないようにマスキングして下さい。
シーリングを充填する際には、ノズル先端径を目地幅に合わせ気泡、打残し、隙間などが出ないよう目地の隅々まで盛り上げるよう充分に充填して下さい。

- 6.製品の割れ・カケ部分は、必ず補修を行って下さい。

※補修方法は、施3ページを参照

破風

破風・鼻隠し

1 出隅役物取り付け

- ・出隅から先に付属品の釘で取り付けます。
- ・釘打ちについては右図の位置で固定して下さい。
- ・釘打ちをする際には必ず下穴(釘ねじ径に対し $0\sim+\phi 0.3\text{mm}$)を開けてから、付属品の釘で施工して下さい。
- ・製品の端部から必ず40mm以上あけた位置に釘打ちして下さい。

2 長尺品取り付け

- ・釘打ちについては右図の位置で固定して下さい。
- ・出隅役物同様に長尺品を付属品の釘で取り付けます。

3 製品の割れ・カケ補修方法

- ・割れ・カケ部分は、必ず補修を行って下さい。

※補修方法は、施3ページを参照

!はじめに施工上の注意事項を必ずお読み下さい。施3ページ

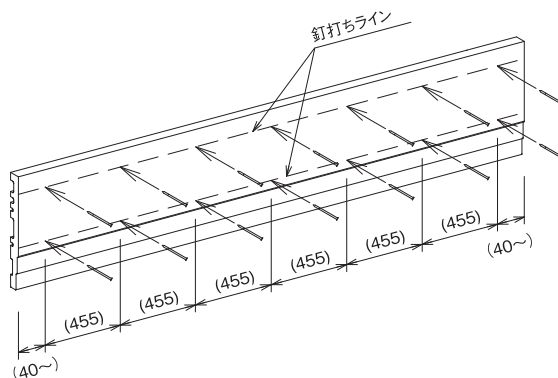

! 注意事項

- ・釘打ちをする際には必ず下穴(釘ねじ径に対し $0\sim+\phi 0.3\text{mm}$)を開けてから、施工して下さい。
- ・基材を直接叩かないように注意して下さい。

APフェイス®タイプA

施工上の注意点 ※準耐火構造45分(軒裏)の場合

下地組み

軒の出 300mm以下

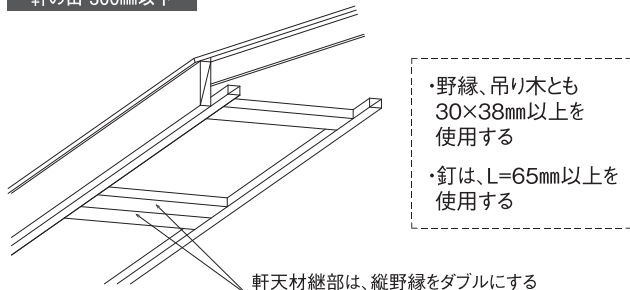

軒の出 300mm超 600mm以下

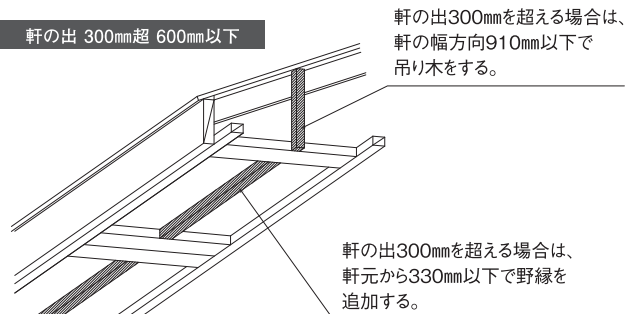

標準施工

1. 軒天材を釘ピッチ150mm以下で取付け

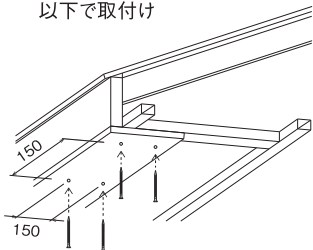

2. APフェイス®タイプAをねじで6箇所留める

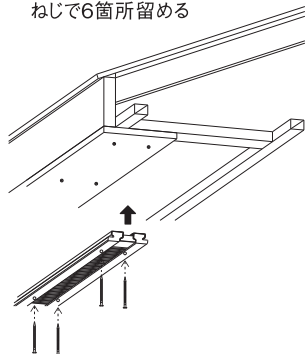

3. 軒天材を釘ピッチ150mm以下で取付け

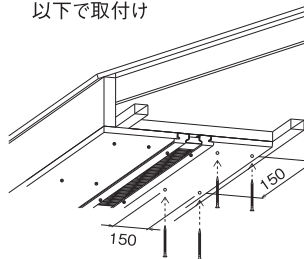

4. 完成

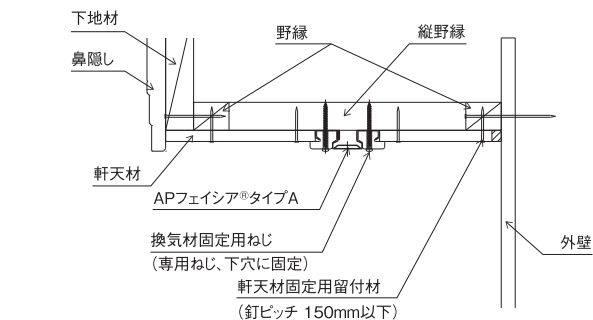
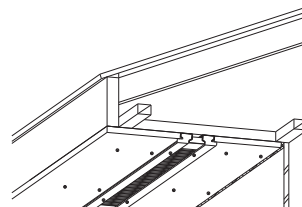

見上げ拡大図

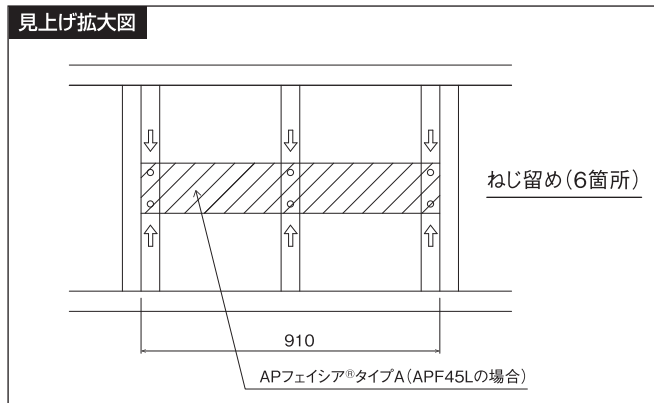

注意事項

- ・換気経路は、野縁で塞がないようにしてください。
- ・窯業系材に欠けが生じた場合は、パテ(別売)で処理し、補修液(別売)でタッチアップしてください。
- ・APフェイス®タイプAは現場カットはしないでください。

認定関連情報

APフェイス®タイプAは、準耐火構造45分(軒裏)の国土交通大臣の認定を取得しています。但し、認定を運用するためには、軒天材料及び下地材等の条件を満たす必要があります。※その他の条件については、営業窓口へご相談下さい。

野縁	断面寸法 30×38mm以上 取付間隔 軒元および軒先	軒の出	121～600mm
縦野縁	断面寸法 30×38mm以上 取付間隔 軒の幅方向 455mm以下	軒の形状	勾配又は水平
軒天材	スラグせつこう板(不燃番号NM8314)厚さ12mm以上 化粧スラグせつこう板(不燃番号NM8315)厚さ12mm以上 (取付け釘:スクリュー釘φ2.15×38mm以上) ※軒先および軒元には軒天材の配置が必要	換気位置	軒元～軒先 ※換気経路は野縁で塞がないようにしてください。

! 国土交通大臣認定品については、取付下地材の寸法、使用する軒天材等に規定がありますのでご注意ください。

APフェイス®タイプZ

設計にあたって

APフェイス®のご使用にあたりましては、次のポイントにご注意いただき、ご設計下さい。

設計上のポイント

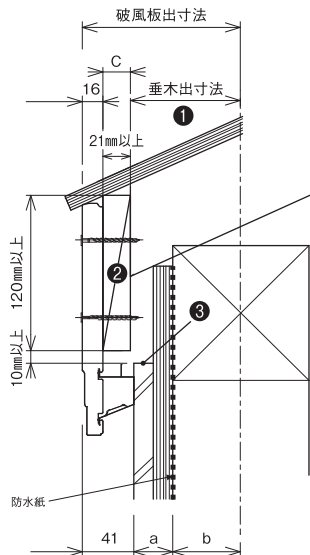

① 垂木先端までの寸法

外壁材の表面側と、垂木先端・鼻隠し下地の位置関係は、本図を参考にして下さい。
外壁や下地板の厚みにより、先端位置を調整して下さい。

$$41\text{mm} + a(\text{外壁構造厚み}) + b(\text{柱芯厚み}) = \text{破風板出寸法}$$

$$\text{破風板出寸法} - 16\text{mm} - c(\text{下地厚み}) = \text{垂木出寸法}$$

② 鼻隠し下地板のサイズ

準耐火構造45分の認定番号をご使用の際は、鼻隠しの下地サイズは、厚み21mm以上、高さ120mm以上のサイズを必ずご使用下さい。

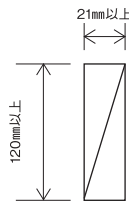

③ 外壁材施工時の上端位置

外壁材の上端は、鼻隠し下地板の下端から10mmのところを目安として下さい。それより上に張り上げると、通気層が確保出来なくなる恐れがあります。

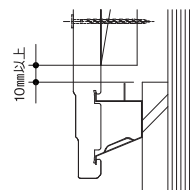

※準耐火構造の認定番号をご使用の際は、下地材を含む仕様に制限がございますので、詳しくは営業窓口へご相談ください。
※APフェイス®をご採用いただくにあたっては、建物の設計・施工場所の気候・周辺環境等について十分にご注意いただき、小屋裏等への雨水、湿気等の侵入に関しては駆体側で配慮願います。

納まり例

構造用合板なし

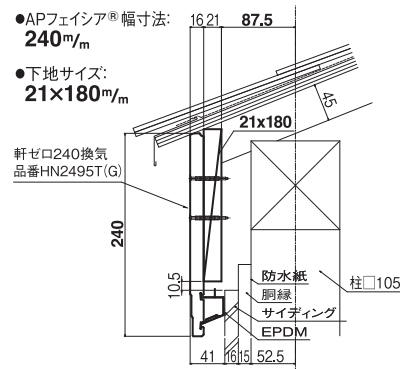
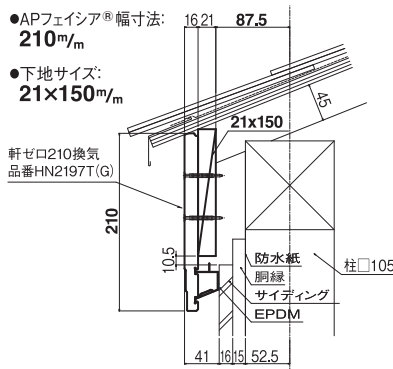
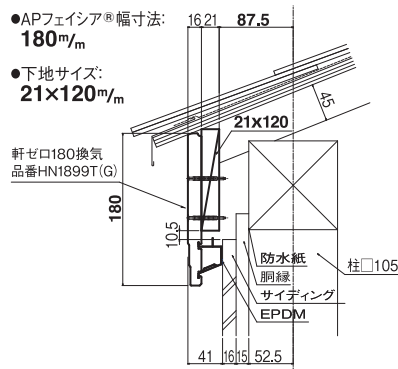

構造用合板あり

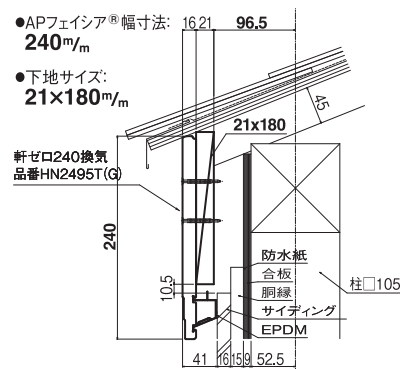
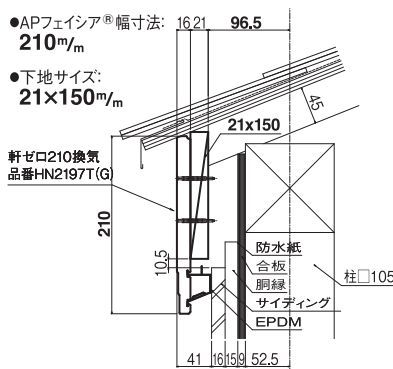
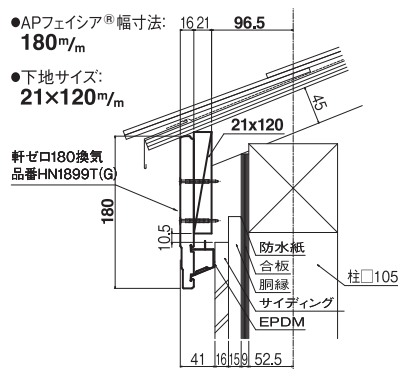

APフェイス®タイプZ

各部の納まり

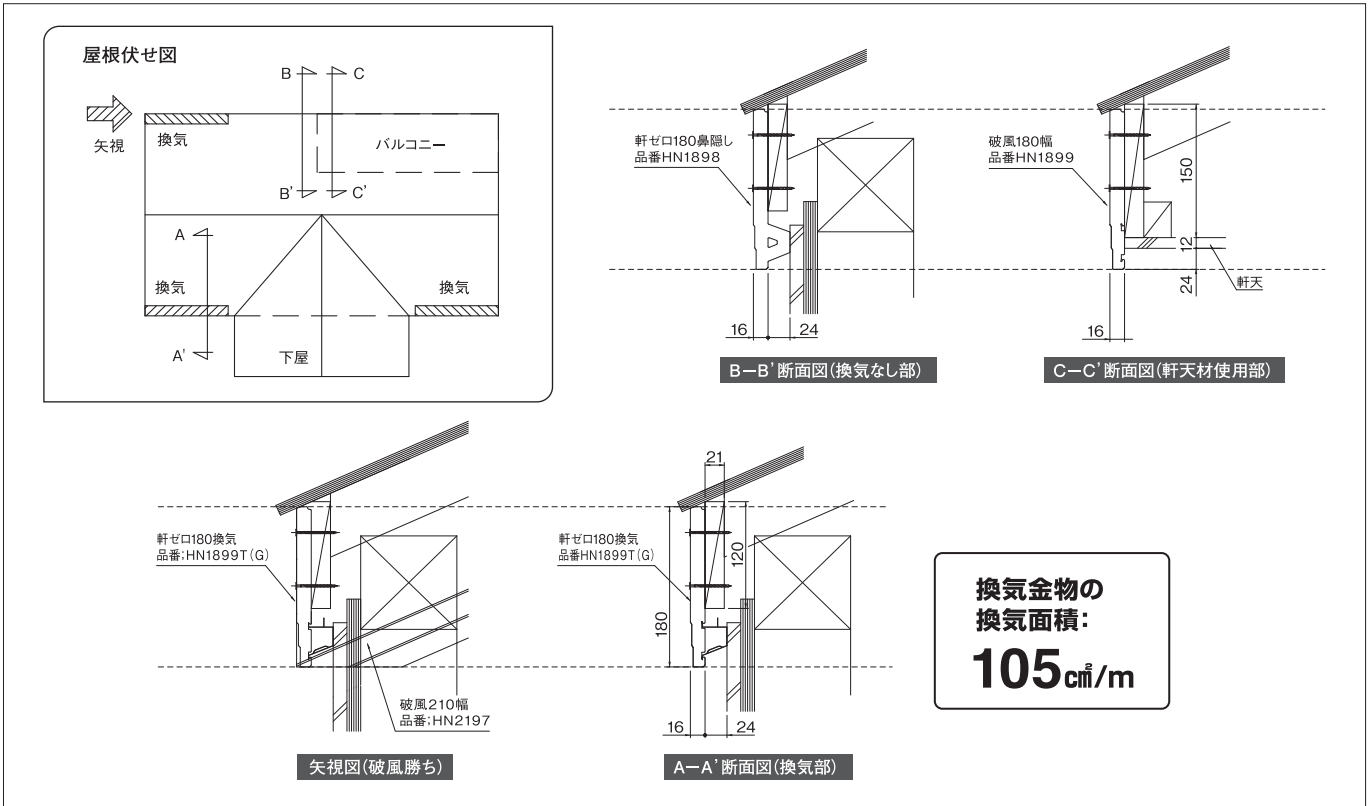

施工要領

はじめに施工上の注意事項を必ずお読み下さい。施3ページ

使用工具 巻尺、ハンマー、ポンチ、墨出し用具
卓上丸ノコ(スライドカッター)

1-1. 割り付け・カット

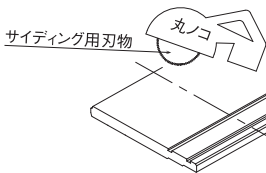

1. 割り付け・カット
3,030mmで割り付け、残りは採寸カットします。
本体はサイディング用刃物でカットし、換気金物は金属用の刃物でカットして下さい。

1-2. 換気金物カット

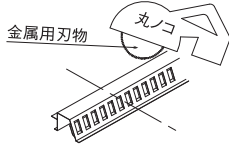

3. 換気金物の取り付け

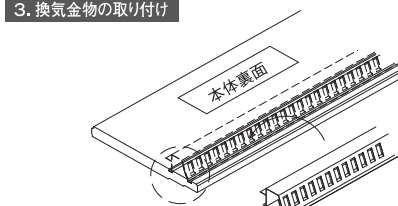

3. 換気金物の取り付け
換気金物を左図を参考に本体に取り付けます。
下側(細い穴の開いた方)からはめ込んで下さい。

❗ 注意事項
飛び出ないように注意!

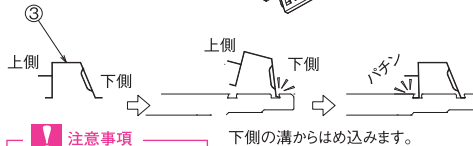

❗ 注意事項
換気金物の向きに注意!

2. 下穴あけ

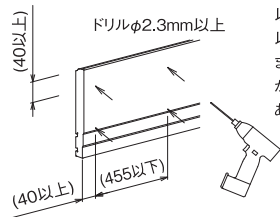

2. 下穴あけ
左図を参考に、455mmピッチ以下で上下2列にφ2.3mm以上の下穴をあけます。
また、本体の端部は小口面から40mm以上離して下穴をあけます。(割れ防止のため)

4. 製品の取り付け

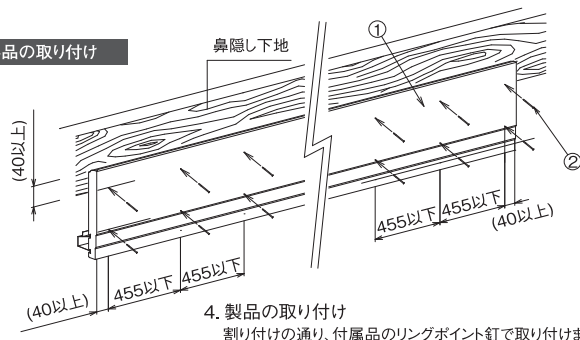

4. 製品の取り付け
割り付けの通り、付属品のリングポイント釘で取り付けます。

商品索引

品番	規格 (単位のないものはmm)	シーラー品 設計単価	上塗品/着色品 設計単価	梱包単位	ページ
A					
APF45L	21×80×910		7,000円/台	10台	41
APF45S	21×80×455		5,800円/台	10台	41
APKK	1,009		2,800円/本	6本	43
APKW	1,009		2,800円/本	6本	43
B					
BKD2015W		130円/個		10個	40
BKF1223W		130円/個		9個	40
BKF1517W		130円/個		9個	40
BK-HN180	10本	730円/袋		1袋	43
BK-HN210	10本	730円/袋		1袋	43
BK-HN240	10本	730円/袋		1袋	43
BS-65	φ4×65	260円/袋		1袋	40
BS-75	φ4.2×75	640円/袋		1袋	40
BS-90	φ4.8×90	970円/袋		1袋	40
BS-120	φ5.3×120	130円/本		1本	40
BU2000BK	31×100×2,000		4,500円/本	4本	44
BUECSETBK	32.5×30		2,000円/セット	左右各1個	44
BUJCBK	32.5×60		900円/個	1個	44
BUSDBK	32.5×109×109		2,000円/個	2個	44
BUSIBK	32.5×150×150		2,000円/個	2個	44
D					
D1604	60×160×3,030	11,600円/本	12,900円/本	2本	33
D1604ECL	60×160×120	3,400円/個	3,700円/個	1個	33
D1604ECR	60×160×120	3,400円/個	3,700円/個	1個	33
D1604SD	150×150(内寸)	4,700円/個	5,100円/個	2個	33
D1604SI	210×210(内寸)	4,700円/個	5,100円/個	2個	33
D1619	60×160×3,030	12,000円/本	13,300円/本	2本	33
D1619ECL	60×160×120	3,500円/個	3,900円/個	1個	33
D1619ECR	60×160×120	3,500円/個	3,900円/個	1個	33
D1619SD	150×150(内寸)	4,800円/個	5,200円/個	2個	33
D1619SI	210×210(内寸)	4,800円/個	5,200円/個	2個	33
D1801	40×180×3,030	9,300円/本	10,800円/本	2本	32
D1801ECL	40×180×120	3,000円/個	3,600円/個	1個	32
D1801ECR	40×180×120	3,000円/個	3,600円/個	1個	32
D1801SD	110×110(内寸)	4,500円/個	4,900円/個	2個	32
D1801SI	150×150(内寸)	4,500円/個	4,900円/個	2個	32
D1802	35×180×3,030	9,700円/本	11,000円/本	2本	32
D1802ECL	35×180×120	3,000円/個	3,600円/個	1個	32
D1802ECR	35×180×120	3,000円/個	3,600円/個	1個	32
D1802SD	115×115(内寸)	4,500円/個	4,900円/個	2個	32
D1802SI	150×150(内寸)	4,500円/個	4,900円/個	2個	32
D1813	45×180×3,030	10,800円/本	12,100円/本	2本	31
D1813ECL	45×180×120	3,200円/個	3,600円/個	1個	31
D1813ECR	45×180×120	3,200円/個	3,600円/個	1個	31
D1813SD	105×105(内寸)	4,500円/個	5,000円/個	2個	31
D1813SI	150×150(内寸)	4,500円/個	5,000円/個	2個	31
D1814	25×180×3,030	8,300円/本	9,600円/本	2本	32
D1814ECL	25×180×120	2,900円/個	3,400円/個	1個	32
D1814ECR	25×180×120	2,900円/個	3,400円/個	1個	32

品番	規格 (単位のないものはmm)	シーラー品 設計単価	上塗品/着色品 設計単価	梱包単位	ページ
D1814SD	125×125(内寸)	4,300円/個	4,700円/個	2個	32
D1814SI	150×150(内寸)	4,300円/個	4,700円/個	2個	32
D2108	30×210×3,030	9,600円/本	10,900円/本	2本	32
D2108ECL	30×210×120	3,900円/個	4,300円/個	1個	32
D2108ECR	30×210×120	3,900円/個	4,300円/個	1個	32
D2108SD	120×120(内寸)	5,200円/個	5,600円/個	2個	32
D2108SI	150×150(内寸)	5,200円/個	5,600円/個	2個	32
D2112	52×210×3,030	12,800円/本	14,100円/本	2本	31
D2112ECL	52×210×120	3,900円/個	4,300円/個	1個	31
D2112ECR	52×210×120	3,900円/個	4,300円/個	1個	31
D2112SD	98×98(内寸)	5,200円/個	5,600円/個	2個	31
D2112SI	150×150(内寸)	5,200円/個	5,600円/個	2個	31
D2409	40×240×3,030	10,500円/本	11,900円/本	2本	32
D2409ECL	40×240×120	4,400円/個	4,800円/個	1個	32
D2409ECR	40×240×120	4,400円/個	4,800円/個	1個	32
D2409SD	110×110(内寸)	5,700円/個	6,200円/個	2個	32
D2409SI	150×150(内寸)	5,700円/個	6,200円/個	2個	32
DM12	20×120×1,500	14,400円/本		2本	33
E					
EC-M0816	6×36×80	2,100円/個	2,600円/個	1個	26
EC-M0821	6×70×80	2,100円/個	2,600円/個	1個	26
EC-MK1209D	12×84×108	2,100円/個	2,600円/個	1個	26
EC-MK1209U	12×92×124	2,100円/個	2,600円/個	1個	26
EC-MK1209TKEC	12×84×108	3,400円/個	4,000円/個	1個	26
EC-MK1227D	12×69×108	2,100円/個	2,600円/個	1個	26
EC-MK1227U	12×77×124	2,100円/個	2,600円/個	1個	26
EC-MK1227TKEC	12×69×108	3,400円/個	4,000円/個	1個	26
EP2560	12×250×600	3,600円/個		1個	37
EPDM5×7ST10K	5×7×3,000 10巻	2,600円/袋		1袋	43
EPDM5×7ST10W	5×7×3,000 10巻	2,600円/袋		1袋	43
F					
F0320A	20×30×3,030	3,600円/本	5,000円/本	4本	20
F0335A	35×35×3,030	4,500円/本	5,800円/本	2本	20
F0425A	25×40×3,030	4,300円/本	5,600円/本	4本	20
F0606J	20×60×3,030	4,700円/本	6,100円/本	2本	21
F0606JNM	L2018用根巻	8,700円/セット		1セット	35
F0661	35×60×3,030	6,900円/本	8,300円/本	2本	20
F0941	20×90×3,030	6,300円/本	7,600円/本	2本	21
F0944	12×90×3,030	4,400円/本	5,700円/本	2本	21
F0950	35×90×3,030	8,300円/本	9,600円/本	2本	21
F0953	35×90×3,030	8,000円/本	9,400円/本	2本	21
F1034	15×105×3,030	5,700円/本	7,000円/本	2本	21
F1207J	20×120×3,030	8,000円/本	9,400円/本	2本	21
F1207J-R380SET	20×120×R380	58,100円/セット		3ピース	30
F1207J-R500SET	20×120×R496.5	62,900円/セット		3ピース	30
F1207J-R770SET	20×120×R770	66,600円/セット		4ピース	30
F1207J-R900SET	20×120×R900	71,400円/セット		4ピース	30
F1235	12×120×3,030	5,100円/本	6,400円/本	2本	21
F1245	35×120×3,030	10,000円/本	11,400円/本	2本	21
F1245-R380SET	35×120×R380	61,700円/セット		3ピース	30

品番	規格 (単位のないものはmm)	シーラー品 設計単価	上塗品/着色品 設計単価	梱包単位	ページ
F1245-R500SET	35×120×R496.5	66,600円/セット		3ピース	30
F1245-R770SET	35×120×R770	70,200円/セット		4ピース	30
F1245-R900SET	35×120×R900	75,000円/セット		4ピース	30
F1263	30×120×3,030	9,400円/本	10,700円/本	2本	21
F1409	15×145×3,030	7,500円/本	8,800円/本	2本	21
F1520	20×150×3,030	8,300円/本	9,600円/本	2本	21
F1543	12×150×3,030	5,900円/本	7,200円/本	2本	21
F1551	35×150×3,030	11,600円/本	13,000円/本	1本	21
F1905J	20×190×3,030	9,100円/本	10,500円/本	2本	21
F3008	15×300×3,030	13,300円/本	14,600円/本	1本	21
H					
H1503	20×150×3,030	8,100円/本	9,300円/本	2本	39
H1503SD	100×100(内寸)	3,800円/個	4,200円/個	2個	39
H1503SI	120×120(内寸)	3,800円/個	4,200円/個	2個	39
H1507	20×150×3,030	7,800円/本	9,000円/本	2本	38
H1507SD	100×100(内寸)	3,800円/個	4,200円/個	2個	38
H1507SI	120×120(内寸)	3,800円/個	4,200円/個	2個	38
H1802	20×180×3,030	8,500円/本	9,900円/本	2本	39
H1802SD	100×100(内寸)	4,100円/個	4,500円/個	2個	39
H1802SI	120×120(内寸)	4,100円/個	4,500円/個	2個	39
H1806	20×180×3,030	8,100円/本	9,300円/本	2本	38
H1806SD	100×100(内寸)	4,100円/個	4,500円/個	2個	38
H1806SI	120×120(内寸)	4,100円/個	4,500円/個	2個	38
H2101	20×210×3,030	9,200円/本	10,500円/本	2本	39
H2101SD	100×100(内寸)	4,300円/個	4,700円/個	2個	39
H2101SI	120×120(内寸)	4,300円/個	4,700円/個	2個	39
H2105	20×210×3,030	8,900円/本	10,200円/本	2本	38
H2105SD	100×100(内寸)	4,300円/個	4,700円/個	2個	38
H2105SI	120×120(内寸)	4,300円/個	4,700円/個	2個	38
H2404	20×240×3,030	9,300円/本	10,800円/本	2本	38
H2404FHE	20×480×480	10,200円/個	12,200円/個	2個	39
H2404SD	100×100(内寸)	4,300円/個	4,700円/個	2個	38
H2404SI	120×120(内寸)	4,300円/個	4,700円/個	2個	38
HEC-MK1209TK			4,000円/本	1本	16
HK1593SE	14×150×3,030	6,000円/本	7,600円/本	2本	36
HK1593NSD	106×106(内寸)	3,800円/個	4,200円/個	2個	36
HK1813SE	14×180×3,030	6,400円/本	7,900円/本	2本	36
HK1813NSD	106×106(内寸)	3,900円/個	4,300円/個	2個	36
HK2115SE	14×210×3,030	6,700円/本	8,300円/本	2本	36
HK2115NSD	106×106(内寸)	4,100円/個	4,500円/個	2個	36
HK2411SE	14×240×3,030	7,100円/本	8,700円/本	2本	36
HK2411NSD	106×106(内寸)	4,200円/個	4,600円/個	2個	36
HK2411FHE	14×480×480	10,200円/個	12,200円/個	2個	37
HM0538-1MC	35×56.5×200~1,000		40,300円/本	1本	17
HM0538-2MC	35×56.5×1,001~2,000		54,300円/本	1本	17
HM0538-3MC	35×56.5×2,001~3,000		64,600円/本	1本	17
HM0538SD	35×56.5×85×85		19,600円/個	1個	17
HM0538SI	35×56.5×120×120		19,600円/個	1個	17
HM12	65×120×3,030	16,000円/本	17,300円/本	1本	25
HM1215PSET	65×120×1,500	20,000円/セット	21,800円/セット	左右各1個	25

品番	規格 (単位のないものはmm)	シーラー品 設計単価	上塗品/着色品 設計単価	梱包単位	ページ
HM12ECL	65×120×120	4,000円/個	4,400円/個	1個	25
HM12ECR	65×120×120	4,000円/個	4,400円/個	1個	25
HM12SD	90×90(内寸)	4,000円/個	4,400円/個	2個	25
HM12SI	120×120(内寸)	4,000円/個	4,400円/個	2個	25
HM15	65×150×3,030	17,300円/本	18,600円/本	1本	25
HM1515PSET	65×150×1,500	21,300円/セット	23,100円/セット	左右各1個	25
HM15ECL	65×150×120	4,000円/個	4,400円/個	1個	25
HM15ECR	65×150×120	4,000円/個	4,400円/個	1個	25
HM15SD	90×90(内寸)	4,000円/個	4,400円/個	2個	25
HM15SI	120×120(内寸)	4,000円/個	4,400円/個	2個	25
HM18	65×180×3,030	18,600円/本	20,000円/本	1本	25
HM1815PSET	65×180×1,500	22,700円/セット	24,400円/セット	左右各1個	25
HM18ECL	65×180×120	4,000円/個	4,400円/個	1個	25
HM18ECR	65×180×120	4,000円/個	4,400円/個	1個	25
HM18SD	90×90(内寸)	4,000円/個	4,400円/個	2個	25
HM18SI	120×120(内寸)	4,000円/個	4,400円/個	2個	25
HMK123*T1MC	90×120×200~1,000		55,800円/本	1本	16
HMK123*T2MC	90×120×1,001~2,000		73,000円/本	1本	16
HMK123*T3MC	90×120×2,001~3,000		84,900円/本	1本	16
HMK123*T1HC	90×120×200~1,000		69,400円/本	1本	16
HMK123*T2HC	90×120×1,001~2,000		92,300円/本	1本	16
HMK123*T3HC	90×120×2,001~3,000		110,200円/本	1本	16
HN1898	40×180×3,030	7,700円/本	8,900円/本	2本	43
HN1898SD	104×104(内寸)	4,100円/個	4,500円/個	2個	43
HN1898SI	120×120(内寸)	4,100円/個	4,500円/個	2個	43
HN1899	16×180×3,030	7,000円/本	8,300円/本	2本	43
HN1899G(KG)	16×180×3,030	10,800円/本	12,200円/本	2本	43
HN1899T(KT)	16×180×3,030	13,400円/本	14,700円/本	2本	43
HN2196	40×210×3,030	8,300円/本	9,600円/本	2本	43
HN2196SD	104×104(内寸)	4,300円/個	4,700円/個	2個	43
HN2196SI	120×120(内寸)	4,300円/個	4,700円/個	2個	43
HN2197	16×210×3,030	7,700円/本	8,900円/本	2本	43
HN2197G(KG)	16×210×3,030	11,400円/本	12,700円/本	2本	43
HN2197T(KT)	16×210×3,030	14,000円/本	15,200円/本	2本	43
HN2494	40×240×3,030	8,900円/本	10,200円/本	2本	43
HN2494SD	104×104(内寸)	4,600円/個	4,900円/個	2個	43
HN2494SI	120×120(内寸)	4,600円/個	4,900円/個	2個	43
HN2495	16×240×3,030	8,300円/本	9,600円/本	2本	43
HN2495G(KG)	16×240×3,030	12,200円/本	13,400円/本	2本	43
HN2495T(KT)	16×240×3,030	14,700円/本	16,000円/本	2本	43
HS-250	50ml		1,900円/個	1個	40
HT-CYG	50ml		1,300円/個	1個	40・43
HT-HIN	50ml		1,300円/個	1個	40
HT-MTW	50ml		1,300円/個	1個	40・43
HT-NB	50ml		1,300円/個	1個	40・43
HT-NEW	50ml		1,300円/個	1個	40
HT-TEN	50ml		1,300円/個	1個	40・43

●表示価格には消費税相当額は含まれておりません。

商品索引

品番	規格 (単位のないものはmm)	シーラー品 設計単価	上塗品/着色品 設計単価	梱包単位	ページ
K					
K45-200 PSR	φ2.4×45	2,600円/巻		200本/巻	40
KCP-16A			1,400円/個	1個/袋	18
KG-65	φ2.3×65	260円/袋	340円/袋	1袋	40
KG-75	φ2.7×75	400円/袋	470円/袋	1袋	40
KGRP-45	φ2.4×45	260円/袋	340円/袋	1袋	40
KHCE-0001			2,300円/個	4個/袋	18
KHCE-0002			3,000円/巻	1巻/袋	18
KHCE-0003			7,400円/巻	1巻/袋	18
KHCE-0004			39,600円/リール	1リール	18
KHCE-0014			4,400円/個	10個/袋	18
KHEA-024			16,900円/個	1個/箱	18
KHEA-025			20,500円/個	1個/箱	18
KHEA-026			38,200円/個	1個/箱	18
KHEA-027			70,300円/個	1個/箱	18
KHEA-028			20,500円/個	1個/箱	18
KHEC-0009			41,000円/個	150個/袋	18
KHEC-008W			900円/個	1個/袋	18
KHEC-009W			900円/個	1個/袋	18
KHEC-010W			1,400円/個	2m/袋	18
KHEC-011W			900円/本	1本/袋	18
KHEC-012W			4,400円/袋	10m/袋	18
KHEC-016S			1,400円/個	1個/箱	18
KHEC-035K			23,400円/リール	1リール	18
KHEC-082K			1,400円/個	1個/袋	18
KHEC-083			10,300円/個	1個/箱	18
KHEC-086S			11,800円/個	1個/箱	18
KK-333 CYG	320ml		2,800円/個	1個	40・43
KK-333 MTW	320ml		2,800円/個	1個	40・43
KK-333 NB	320ml		2,800円/個	1個	40・43
KK-333 TEN	320ml		2,800円/個	1個	40・43
KOH3030	52×3,030		4,800円/本	2本	44
KOHECSET	53×25		2,000円/セット	左右各1個	44
KOHJC	53×50		900円/個	1個	44
KOHSD	53×110×110		2,000円/個	2個	44
KOHSI	53×110×110		2,000円/個	2個	44
KPF-50R			20,500円/リール	1リール	18
KPUT-1			1,400円/個	1個/袋	18
KV2000BK	41×54×2,000		4,900円/本	4本	45
KVCC25BK	42×54×160		1,400円/個	1個/袋	45
KVCC45BK	42×54×160		1,400円/個	1個/袋	45
KVECSETBK	42×54×80		2,400円/セット	左右各1個/袋	45
KVJCBK	42×54×50		700円/個	1個/袋	45
KY15	80×180×150	6,700円/個		1個	25
KY18	80×210×150	6,700円/個		1個	25
L					
L1820SET	φ180×3,030	34,300円/セット		1セット	35
L1820TKSET	φ180×3,030	38,600円/セット		1セット	35
L2018SET	φ200×3,030	35,400円/セット		1セット	34
L2018TKSET	φ200×3,030	39,700円/セット		1セット	34

品番	規格 (単位のないものはmm)	シーラー品 設計単価	上塗品/着色品 設計単価	梱包単位	ページ
M					
M0401	20×45×3,030	4,000円/本	5,300円/本	4本	22
M0401SD	90×90(内寸)	2,600円/個	3,100円/個	2個	22
M0401SI	120×120(内寸)	2,600円/個	3,100円/個	2個	22
M0401W	20×93×3,030	7,000円/本	8,400円/本	2本	22
M0431	35×40×3,030	4,500円/本	5,800円/本	4本	20
M0433	35×40×3,030	4,700円/本	6,100円/本	4本	20
M0445A	45×40×3,030	4,700円/本	6,100円/本	2本	20
M0538ECL	35×56.5×60		3,200円/個	1個	17
M0538ECR	35×56.5×60		3,200円/個	1個	17
M0602	30×60×3,030	5,500円/本	6,800円/本	2本	22
M0602ECL	30×60×120	2,600円/個	3,100円/個	1個	22
M0602ECR	30×60×120	2,600円/個	3,100円/個	1個	22
M0602SD	90×90(内寸)	3,400円/個	3,700円/個	2個	22
M0602SI	120×120(内寸)	3,400円/個	3,700円/個	2個	22
M0604	30×60×3,030	4,400円/本	5,700円/本	2本	23
M0604ECL	30×60×120	2,600円/個	3,100円/個	1個	23
M0604ECR	30×60×120	2,600円/個	3,100円/個	1個	23
M0604SD	90×90(内寸)	3,400円/個	3,700円/個	2個	23
M0604SI	120×120(内寸)	3,400円/個	3,700円/個	2個	23
M0618	30×60×3,030	6,100円/本	7,400円/本	2本	24
M0618ECL	30×60×120	2,600円/個	3,100円/個	1個	24
M0618ECR	30×60×120	2,600円/個	3,100円/個	1個	24
M0618SD	90×90(内寸)	3,400円/個	3,700円/個	2個	24
M0618SI	120×120(内寸)	3,400円/個	3,700円/個	2個	24
M0816	36×80×3,030	9,800円/本	11,100円/本	2本	26
M0821	70×80×3,030	15,400円/本	16,700円/本	2本	26
M0821BS	70×80×3,030	10,800円/本		2本	26
M0903	35×90×3,030	6,700円/本	8,000円/本	2本	22
M0903ECL	35×90×120	3,100円/個	3,500円/個	1個	22
M0903ECR	35×90×120	3,100円/個	3,500円/個	1個	22
M0903SD	90×90(内寸)	3,700円/個	4,100円/個	2個	22
M0903SI	120×120(内寸)	3,700円/個	4,100円/個	2個	22
M0905	45×90×3,030	6,900円/本	8,300円/本	2本	23
M0905ECL	45×90×120	3,100円/個	3,500円/個	1個	23
M0905ECR	45×90×120	3,100円/個	3,500円/個	1個	23
M0905P	45×90 ~1,000まで	10,700円/本		1本	28
M0905P	45×90 ~1,500まで	11,700円/本		1本	28
M0905P	45×90 ~3,000まで	12,400円/本		1本	28
M0905PL	45×90×120	3,700円/個	4,500円/個	1個	23
M0905PR	45×90×120	3,700円/個	4,500円/個	1個	23
M0905SD	90×90(内寸)	3,700円/個	4,100円/個	2個	23
M0905SI	120×120(内寸)	3,700円/個	4,100円/個	2個	23
M0908	35×90×3,030	8,500円/本	9,800円/本	2本	23
M0908ECL	35×90×120	3,200円/個	3,600円/個	1個	23
M0908ECR	35×90×120	3,200円/個	3,600円/個	1個	23
M0908SD	90×90(内寸)	3,900円/個	4,300円/個	2個	23
M0908SI	120×120(内寸)	3,900円/個	4,300円/個	2個	23
M0923	45×90×3,030	9,100円/本	10,500円/本	2本	24
M0923ECL	45×90×120	3,400円/個	3,700円/個	1個	24

品番	規格 (単位のないものはmm)	シーラー品 設計単価	上塗品/着色品 設計単価	梱包単位	ページ
M0923ECR	45×90×120	3,400円/個	3,700円/個	1個	24
M0923SD	90×90(内寸)	4,000円/個	4,400円/個	2個	24
M0923SI	120×120(内寸)	4,000円/個	4,400円/個	2個	24
M1009	58×100×3,030	10,100円/本	11,600円/本	2本	24
M1009ECL	58×100×120	3,400円/個	3,700円/個	1個	24
M1009ECR	58×100×120	3,400円/個	3,700円/個	1個	24
M1009MKDA20ST	100×254×254	15,200円/セット		1セット	35
M1009P	58×100 ~1,000まで	11,600円/本		1本	28
M1009P	58×100 ~1,500まで	12,200円/本		1本	28
M1009P	58×100 ~3,000まで	13,100円/本		1本	28
M1009PL	58×100×120	4,000円/個	4,400円/個	1個	24
M1009PR	58×100×120	4,000円/個	4,400円/個	1個	24
M1009SD	90×90(内寸)	4,000円/個	4,400円/個	2個	24
M1009SI	120×120(内寸)	4,000円/個	4,400円/個	2個	24
M1322	70×130×3,030	19,400円/本	20,700円/本	1本	31
M1322BS	70×130×3,030	13,300円/本		1本	31
M1322BSECL	70×130×120	4,100円/個		1個	31
M1322BSECR	70×130×120	4,100円/個		1個	31
M1322BSSD	80×80(内寸)	5,500円/個		2個	31
M1322BSSI	150×150(内寸)	5,500円/個		2個	31
M1322ECL	70×130×120	4,800円/個	5,200円/個	1個	31
M1322ECR	70×130×120	4,800円/個	5,200円/個	1個	31
M1322SD	80×80(内寸)	6,200円/個	6,500円/個	2個	31
M1322SI	150×150(内寸)	6,200円/個	6,500円/個	2個	31
M1520A	20×150×3,030	10,900円/本	12,200円/本	2本	20
M1819	30×180×3,030	10,700円/本	12,000円/本	2本	24
M1819ECL	30×180×120	3,600円/個	4,000円/個	1個	24
M1819ECR	30×180×120	3,600円/個	4,000円/個	1個	24
M1819SD	90×90(内寸)	5,000円/個	5,300円/個	2個	24
M1819SI	120×120(内寸)	5,000円/個	5,300円/個	2個	24
MK1227BS	75×120×3,030	17,200円/本		1本	26
MK1227T	75×120×3,030	19,400円/本	21,300円/本	1本	26
MK1228T	90×120×3,030	20,700円/本	22,700円/本	1本	26
MK1229T	90×120×3,030	20,700円/本	22,700円/本	1本	26
N					
NNT12025SE	25×120×3,030	10,500円/本	11,800円/本	2本	27
NNT12025ECL	25×120×120	4,000円/本	4,400円/個	1個	27
NNT12025ECR	25×120×120	4,000円/本	4,400円/個	1個	27
NNT12025SDSE	125×125(内寸)	4,700円/本	5,100円/個	2個	27
NNT15025SE	25×150×3,030	11,800円/本	13,100円/本	2本	27
NNT15025ECL	25×150×120	4,300円/個	4,700円/個	1個	27
NNT15025ECR	25×150×120	4,300円/個	4,700円/個	1個	27
NNT15025SDSE	125×125(内寸)	5,000円/個	5,300円/個	2個	27
NST12023SE	23×120×3,030	10,100円/本	11,600円/本	2本	27
NST12023ECL	23×120×120	4,000円/個	4,400円/個	1個	27
NST12023ECR	23×120×120	4,000円/個	4,400円/個	1個	27
NST12023SDSE	127×127(内寸)	4,700円/個	5,100円/個	2個	27
NST15023SE	23×150×3,030	11,600円/本	12,900円/本	2本	27
NST15023ECL	23×150×120	4,300円/個	4,700円/個	1個	27
NST15023ECR	23×150×120	4,300円/個	4,700円/個	1個	27

品番	規格 (単位のないものはmm)	シーラー品 設計単価	上塗品/着色品 設計単価	梱包単位	ページ
NST15023SDSE	127×127(内寸)	5,000円/個	5,300円/個	2個	27
NT20045SE	45×200×3,030	14,900円/本	16,200円/本	1本	27
NT20045ECL	45×200×120	4,400円/個	4,800円/個	1個	27
NT20045ECR	45×200×120	4,400円/個	4,800円/個	1個	27
NT20045SDSE	105×105(内寸)	5,100円/個	5,500円/個	2個	27
NT20045SISE	150×150(内寸)	5,100円/個	5,500円/個	2個	27
P					
PA-200	200g	2,100円/個		1個	40-43
P-LGW8511			12,600円/個	1個	51
PO-L			29,000円/個	1個	51
PO-O			31,000円/個	1個	51
PS1000SET	寸法指定品	129,100円/セット		1セット	29
PS2000SET	寸法指定品	123,800円/セット		1セット	29
PSV		49,900円/本		1本	29
S					
SCZ-140	140ml	1,540円/個		1個	40
ST20035SE	43×200×3,030	15,700円/本	17,100円/本	1本	27
ST20035ECL	43×200×120	4,400円/個	4,800円/個	1個	27
ST20035ECR	43×200×120	4,400円/個	4,800円/個	1個	27
ST20035SDSE	107×107(内寸)	5,100円/個	5,500円/個	2個	27
ST20035SISE	150×150(内寸)	5,100円/個	5,500円/個	2個	27
T					
TKD2015		260円/個		1個	40
TKF12023		480円/個		1個	40
TKF15023		510円/個		1個	40
TKMK12		1,100円/個		1個	40
TK-M0821SET		4,700円/袋		1袋	40
TK-MK122SET		4,700円/袋		1袋	40
V					
VTCB	化粧柱色記号 DO/MO/EDB		63,000円/セット		51
	DB/MB		69,000円/セット		
VTCN	化粧柱色記号 DO/MO/EDB		53,000円/セット		51
	DB/MB		57,000円/セット		
VTSI	化粧柱色記号 DO/MO/EDB		37,000円/セット		51
VTTW	化粧柱色記号 DO/MO/EDB		90,000円/セット		51
	DB/MB		94,000円/セット		

●表示価格には消費税相当額は含まれておりません。

商品索引

品番	規格 (単位のないものはmm)	シーラー品 設計単価	上塗品/着色品 設計単価	梱包単位	ページ
W					
WAP1330-BR、DB	1,330L(有効寸法1,030L)		18,800円/本	1本	55
WAP2000-BR、DB	2,000L(有効寸法1,700L)		27,500円/本	1本	55
WTF1650P-BR、DB	1,650L		120,000円/パネル	1パネル	55
WTF1650RH-BR、DB	1,650L		23,000円/本	1本	55
WTF1650TH-BR、DB	1,650L		20,300円/本	1本	55
WTF900P-BR、DB	900L		135,000円/パネル	1パネル	55
WTF900RH-BR、DB	900L		18,300円/本	1本	55
WTF900TH-BR、DB	900L		16,000円/本	1本	55
WYF1250KH-BR、DB	1,250L		29,000円/本	1本	55
WYF1250P-BR、DB	1,250L		73,500円/パネル	1パネル	55
WYF1250RH-BR、DB	1,250L		29,000円/本	1本	55
WYF1250TH-BR、DB	1,250L		20,500円/本	1本	55
WYF1500KH-BR、DB	1,500L		32,600円/本	1本	55
WYF1500P-BR、DB	1,500L		86,500円/パネル	1パネル	55
WYF1500RH-BR、DB	1,500L		32,600円/本	1本	55
WYF1500TH-BR、DB	1,500L		22,300円/本	1本	55
WYF800KH-BR、DB	800L		21,700円/本	1本	55
WYF800P-BR、DB	800L		48,300円/パネル	1パネル	55
WYF800RH-BR、DB	800L		21,700円/本	1本	55
WYF800TH-BR、DB	800L		15,500円/本	1本	55
WH120	65×120 ~2,000まで	20,000円/本		1本	28
WH150	65×150 ~2,000まで	21,300円/本		1本	28
WH150KY	65×150 ~2,000まで	29,300円/本		1本	28
WH180	65×180 ~2,000まで	22,700円/本		1本	28
WH180KY	65×180 ~2,000まで	30,600円/本		1本	28
Z					
ZL1249	25×125×125×3,030	16,000円/本	17,300円/本	1本	21

●表示価格には消費税相当額は含まれておりません。

ネットワーク&生産活動



KURABO Network

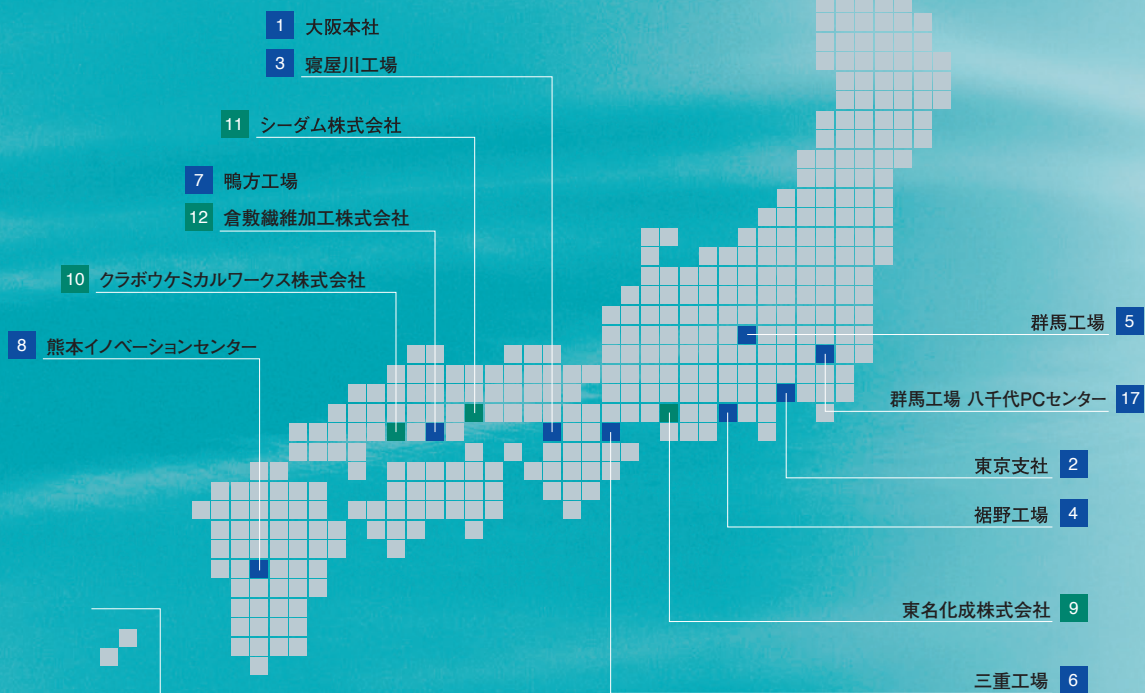

化成系事業部の国内生産拠点としては、寝屋川(大阪府)・安城(愛知県)・裾野(静岡県)・群馬(群馬県)・鴨方(岡山県)・三重(三重県)の6カ工場と、熊本(熊本県)に1事業所を有しています。

- 寝屋川工場は、硬質ウレタンフォーム・合成木材・フッ素樹脂製品・膜関連製品を生産しています。
- 裾野工場は、軟質ウレタンフォームの生産、フレームラミネート加工を行っております。
- 群馬工場は、セラミック系無機建材の生産、フレームラミネート加工を行っております。
- 群馬工場 八千代PCセンターは、プレキャストコンクリート二次製品の生産を行っております。
- 鴨方工場は、軟質ウレタンフォームの生産、フレームラミネート加工を行っております。
- 三重工場は、機能性フィルムを生産しています。
- 熊本イノベーションセンターは、高機能樹脂加工品の生産、開発、営業を行っております。

更に、当事業部には4つの国内関係会社(東名化成、クラボウケミカルワークス株式会社、シーダム、倉敷繊維加工)と、2つの海外関係会社(広州倉福塑料有限公司、クラシキ・ケミカル・プロダクツ・ド・ブラジル)があり、事業部本体とも密接な連携をとりながら、きめ細かな販売体制を構築し、当事業部の発展に重要な機能を果たしています。

化成事業部



1 大阪本社

〒541-8581 大阪市中央区久太郎町2-4-31
TEL.(06)6266-5498 FAX.(06)6266-5117

2 東京支社 化成品営業部

〒105-0004 東京都港区新橋6-19-15
東京美術倶楽部ビルディング6階
TEL.(03)6371-1380 FAX.(03)6371-1385



3 寝屋川工場

〒572-0823 大阪府寝屋川市下木田町14-5
TEL.(072)822-1161 FAX.(072)822-9333

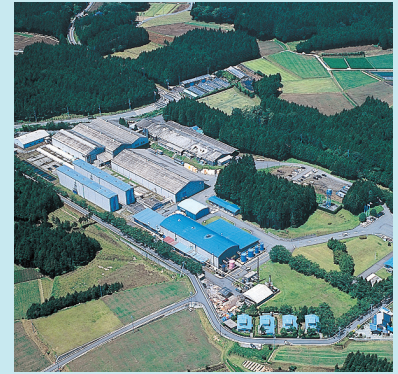

4 裾野工場

〒410-1231 静岡県裾野市須山1818
TEL.(0559)98-1231 FAX.(0559)98-0823

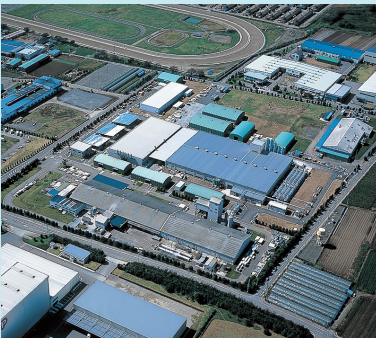

5 群馬工場

〒370-0101 群馬県伊勢崎市境東新井1048-1
TEL.(0270)76-1122 FAX.(0270)76-1191



6 三重工場

〒514-0001 三重県津市江戸橋3-76
TEL.(059)236-7710 FAX.(059)236-7720



7 鴨方工場

〒719-0251 岡山県浅口市鴨方町大字六条院西301
TEL.(0865)44-3967 FAX.(0865)44-3961



8 熊本イノベーションセンター

〒861-1312 熊本県菊池市森北1812-40
TEL.(0968)33-1081 FAX.(0968)33-1083

関係会社

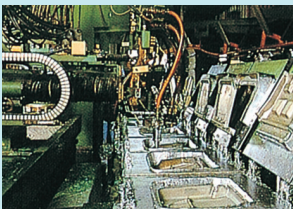

9 東名化成株式会社



10 クラボウケミカルワークス株式会社



11 シーダム株式会社



12 倉敷繊維加工株式会社



13 クラシキ・ケミカル・ プロダクツ・ド・ブラジル



14 広州倉福塑料有限公司



- 表示価格には消費税相当額は含まれておりません。
- 当カタログの製品写真は印刷のため実物と多少色柄が異なる場合があります。
- 製品改良のため、仕様・外観を予告なしに変更することがありますので予めご了承下さい。

クラボウ 倉敷紡績株式会社 化成品事業部

大阪本社 環境マテリアル部

〒541-8581 大阪市中央区久太郎町2-4-31
TEL.06-6266-5498 FAX.06-6266-5117

東京支社 化成品営業部

〒105-0004 東京都港区新橋6-19-15 東京美術倶楽部ビルディング6階
TEL.03-6371-1380 FAX.03-6371-1385

<https://www.kurabo.co.jp>

建材・機能資材総合カタログが
電子カタログになりました。

 https://www.kurabo.co.jp/chem/e_catalog/



代理店

印行確認

©
'24.09.SA.V